



... první volba pro gastronomii

TECHNOLOGIE A NÁDOBÍ

2024





... první volba pro gastronomii

SPOLEHEJTE NA PROFESIONÁLY

Servis, kvalita a inspirace již 33 let!

DISTRIBUCE

širokého sortimentu
zboží do všech regionů
České republiky



VÝROBA

vlastních potravin pod značkami:

NOWACO

ryby, hotová jídla, zeleninové směsi,
bramborové výrobky



zmrzliny

GURMET
— SINCE 2003 —

čerstvé maso

BAGETIER

pečivo

CORONET

koloniál

BANQUET
— PREMIUM SOUS VIDE —

maso sous-vide



zvěřina



masové speciality



luxurní zmrzliny



uzeniny



mléčné výrobky

**JEDU
V LEDU!**

led



italské výrobky



hotová jídla



non food

OBJEDNÁVKY

jednoduše přes:

obchodního zástupce
zákaznické centrum

mujBidfood.cz



TECHNOLOGIE

objednávejte na:

414 113 485

technologie@bidfood.cz

BUFFET

SYSTEM

Neomezená kombinace kompletních modulů pro studený i teplý bufet.
Rautové pohoštění snadno a rychle pomocí modulární stavebnice.

Modulární stavebnice...

snídaně bufety rauty

...ideální řešení



Instruktažní video



BUFFET SYSTEM WOOD



STAVEBNICOVÝ BUFETOVÝ SYSTÉM - dřevo

Skládejte a kombinujte dle vlastní potřeby

BUFFET SYSTEM **Wood**

Vyrobeno z bukového dřeva, povrchová úprava je provedena lakem s certifikátem zdravotní nezávadnosti v kontaktu s potravinami. Lak chrání dřevěný podklad a případně použité moření před předčasným žloutnutím popř. vyblednutím. Základem je spodní rám a horní rám, do kterého vkládáte jednotlivé nástavby bufetového systému o rozměru GN 1/1 podle toho, jak potřebujete. Pokud chcete výslednou sestavu vyšší, jednoduše do sestavy vložíte další rám. Rámy jsou zespoda opatřeny gumovými nožičkami a na bocích jsou otvory pro případné vytažení kabelu topení.

Univerzální rám

Rozměry GN 1/1. Ve světlém i tmavém provedení.
Rozměry vnější: 58 x 40,5 x 6,5 cm.

Kat. č.	provedení
12249 64	světlý buk
12255 70	tmavý buk



Horní rám pro studený bufet

Horní dřevěný bukový rám, přírodně lakovaný nebo mořený. Vhodný pro gastrónadoby, podnosy, nástavby. Rozměry vnější: 58 x 40,5 x 2 cm.

Kat. č.	provedení
12249 65	světlý buk
12255 69	tmavý buk

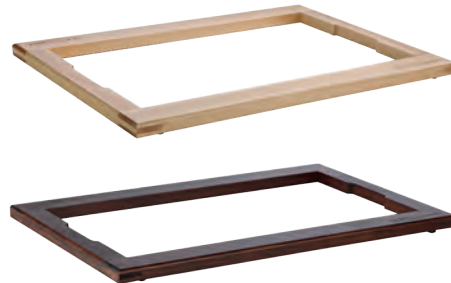

Horní rám pro vodní lázeň

Horní dřevěný bukový rám, přírodně lakovaný nebo mořený. Vhodný pro vodní lázeň. Rozměry vnější: 58 x 40,5 x 2 cm.

Kat. č.	provedení
12249 66	světlý buk
12255 71	tmavý buk



Horní nástavec bez příslušenství

Horní nástavec pro základní rámy nerezové i dřevěné.

Rozměry vnější: GN 1/1 (53 x 32,5 x 2 cm).

Kat. č.	provedení
Nástavec 6: 6 otvorů na misky o Ø 14 cm	
12199 26	tmavý buk
12199 27	světlý buk
Nástavec 4: na misky 2x Ø 12 cm a 2x Ø 20 cm	
12199 24	tmavý buk
12199 25	světlý buk
Nástavec 5: na příborové košíky/ karafy Ø 10 cm	
12199 22	tmavý buk
12199 23	světlý buk

Horní nástavec s příslušenstvím

Horní nástavec pro základní rámy nerezové i dřevěné včetně příslušenství.

Rozměry vnější: GN 1/1 (53 x 32,5 x 2 cm).

Kat. č.	provedení
Nástavec 6: včetně 6 misek o Ø 14 cm	
12251 03	tmavý buk
12251 02	světlý buk
Nástavec 4: včetně misek 2x Ø 12 cm a 2x Ø 20 cm	
12250 98	tmavý buk
12250 99	světlý buk
Nástavec 5: včetně 4 příborových košíků Ø 10 cm	
12251 01	tmavý buk
12251 00	světlý buk

Horní nástavec dřevěná deska univerzální

Horní nástavec pro základní rámy nerezové i dřevěné.

Rozměry vnější: GN 1/1 (53 x 32,5 x 2 cm).

Kat. č.	provedení
12199 20	tmavý buk
12199 21	světlý buk



Horní nástavec univerzální zásobník

Pasuje do nerezového bufetového rámu i do dřevěného bufetového rámu. Je vyrobený ze dřeva světlé nebo tmavé barvy, lakovaný. Rozměry 50 x 30 x 9,5 cm, 4 příhrádky. Vhodný také na příbory.

Kat. č.	provedení
12178 19	světlý buk
12178 20	tmavý buk



KOMPLETNÍ MODULY BUFFET SYSTEM

Modul chlazený s poklopem - 2 rámy



SVĚTLÝ BUK

TMAVÝ BUK

Kat. č.	Popis
12182 52	deska termoizolační GN 1/1
12215 48	deska chladicí GN 1/1
12249 64	2 x rám základní univerzální
12249 65	horní rám pro GN 1/1
7011 020	gastronádoba GN 1/1-20
12257 72	zajišťovací lišta k rolltopu
12182 56	poklop rolltop akryl

Kat. č.	Popis
12182 52	deska termoizolační GN 1/1
12215 48	deska chladicí GN 1/1
12255 70	2 x rám základní univerzální
12255 69	horní rám pro GN 1/1
7011 020	gastronádoba GN 1/1-20
12257 73	zajišťovací lišta k rolltopu
12182 56	poklop rolltop akryl

12275 66 kompletní modul

12275 67 kompletní modul

Modul chlazený se 4 miskami - 2 rámy



SVĚTLÝ BUK

TMAVÝ BUK

Kat. č.	Popis
12182 52	deska termoizolační GN 1/1
12215 48	deska chladicí GN 1/1
12249 64	2 x rám základní univerzální
12249 65	horní rám pro GN 1/1
12199 25	nástavec 4: 4 otvory
12301 98	2 x miska skleněná Ø 12 cm
12302 50	2 x miska skleněná Ø 20 cm

Kat. č.	Popis
12182 52	deska termoizolační GN 1/1
12215 48	deska chladicí GN 1/1
12255 70	2 x rám základní univerzální
12255 69	rám horní pro GN 1/1
12199 24	nástavec 4: 4 otvory
12301 98	2 x miska skleněná Ø 12 cm
12302 50	2 x miska skleněná Ø 20 cm

12275 75 kompletní modul

12275 76 kompletní modul

Modul vyhříváný tmavý



TMAVÝ BUK

Kat. č.	Popis
12255 70	3 x rám základní univerzální
12255 71	horní rám pro vodní lázeň
12182 52	deska termoizolační GN 1/1
12130 43	podložka ochranná silikonová
12283 77	elektrické topení pod vodní lázeň
12177 29	vodní lázeň
7013 065	3 x gastronádoba GN 1/3-65
12180 75	poklop rolltop nerezový

12259 79 kompletní modul

Modul vyhříváný světlý



SVĚTLÝ BUK

Kat. č.	Popis
12249 64	3 x rám základní univerzální
12249 66	horní rám pro vodní lázeň
12182 52	deska termoizolační GN 1/1
12130 43	podložka ochranná silikonová
12283 77	elektrické topení pod vodní lázeň
12177 29	vodní lázeň
7013 065	3 x gastronádoba GN 1/3-65
12180 75	poklop rolltop nerezový

12259 78 kompletní modul

Modul s indukcí - 1 rám



SVĚTLÝ BUK



TMAVÝ BUK

Kat. č.	Popis
12249 64	1 x rám základní univerzální
12261 55	horní rám pro indukční desku
105.936S	indukční vařič IK 30S-EB
12261 83	kompletní modul

Kat. č.	Popis
12255 70	1 x rám základní univerzální
12261 56	horní rám pro indukční desku
105.936S	indukční vařič IK 30S-EB
12261 84	kompletní modul



KOMPLETNÍ MODULY BUFFET SYSTEM

Modul chlazený se 6 miskami - 1 rám

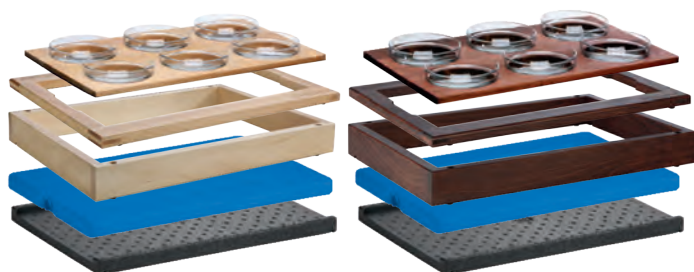

SVĚTLÝ BUK

Kat. č.
 12182 52 deska termoizolační GN 1/1
 12215 48 deska chladičí GN 1/1
 12249 64 1 x rám základní univerzální
 12249 65 horní rám pro GN 1/1
 12251 02 nástavec 6: 6 otvorů
 12301 99 6 x miska skleněná Ø 14 cm

12275 65 kompletní modul

TMAVÝ BUK

Kat. č.
 12182 52 deska termoizolační GN 1/1
 12215 48 deska chladičí GN 1/1
 12255 70 1 x rám základní univerzální
 12255 69 rám horní pro GN 1/1
 12251 03 nástavec 6: 6 otvorů
 12301 99 6 x miska skleněná Ø 14 cm

12275 64 kompletní modul

Modul chlazený s břídlicí - 1 rám

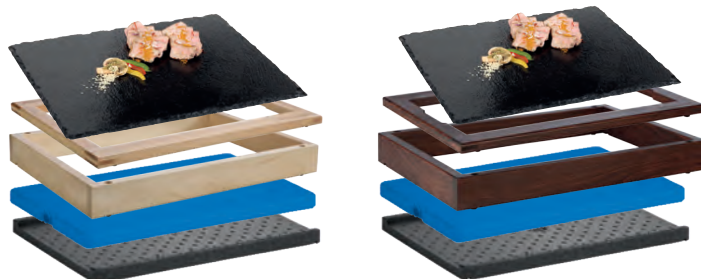

SVĚTLÝ BUK

Kat. č.
 12182 52 deska termoizolační GN 1/1
 12215 48 deska chladičí GN 1/1
 12249 64 1 x rám základní univerzální
 12249 65 horní rám pro GN 1/1
 12250 11 břídlíce GN 1/1

12275 83 kompletní modul

TMAVÝ BUK

Kat. č.
 12182 52 deska termoizolační GN 1/1
 12215 48 deska chladičí GN 1/1
 12255 70 1 x rám základní univerzální
 12255 69 rám horní pro GN 1/1
 12250 11 břídlíce GN 1/1

12275 84 kompletní modul

Modul se 4 miskami - 2 rámy



SVĚTLÝ BUK

Kat. č.
 12249 64 2 x rám základní univerzální
 12249 65 horní rám pro GN 1/1
 12199 25 nástavec 4: 4 otvory
 12213 26 2 x miska Ø 12 cm
 12302 00 2 x miska Ø 20 cm

12275 85 kompletní modul

TMAVÝ BUK

Kat. č.
 12255 70 2 x rám základní univerzální
 12255 69 rám horní pro GN 1/1
 12199 24 nástavec 4: 4 otvory
 12213 26 2 x miska Ø 12 cm
 12302 00 2 x miska Ø 20 cm

12275 86 kompletní modul

Modul se zásobníkem - 1 rám



SVĚTLÝ BUK

Kat. č.
 12249 64 1 x rám základní univerzální
 12249 65 rám horní pro GN 1/1
 12178 19 univerzální zásobník

12276 32 kompletní modul

TMAVÝ BUK

Kat. č.
 12255 70 1 x rám základní univerzální
 12255 69 rám horní pro GN 1/1
 12178 20 univerzální zásobník

12276 33 kompletní modul

Modul s krájecím roštem - 1 rám



SVĚTLÝ BUK

Kat. č.
 12249 64 1 x rám základní univerzální
 12249 65 horní rám pro GN 1/1
 7011 020 gastrónádoba GN 1/1-20
 12250 22 krájecí rošt - světlý buk

12275 95 kompletní modul

TMAVÝ BUK

Kat. č.
 12255 70 1 x rám základní univerzální
 12255 69 rám horní pro GN 1/1
 7011 020 gastrónádoba GN 1/1-20
 12250 22 krájecí rošt - světlý buk

12275 96 kompletní modul

Modul s krájecím roštem - 2 rámy



SVĚTLÝ BUK

Kat. č.
 12249 64 2 x rám základní univerzální
 12249 65 horní rám pro GN 1/1
 3140 532 koš na pečivo s poklopem

12276 02 kompletní modul

TMAVÝ BUK

Kat. č.
 12255 70 2 x rám základní univerzální
 12255 69 rám horní pro GN 1/1
 3140 532 koš na pečivo s poklopem

12276 03 kompletní modul

KOMPLETNÍ MODULY BUFFET SYSTEM

Modul s košíky na příbory - 2 rámy



SVĚTLÝ BUK

Kat. č.	12249 64	2 x rám základní univerzální
	12249 65	horní rám pro GN 1/1
	12199 23	nástavec 5: 4 otvory
	12115 30	4 x košík nerez 11,5 x 12 cm

12275 77 kompletní modul

TMAVÝ BUK

Kat. č.	12255 70	2 x rám základní univerzální
	12255 69	rám horní pro GN 1/1
	12199 22	nástavec 5: 4 otvory
	12115 30	4 x košík nerez 11,5 x 12 cm

12275 78 kompletní modul

Modul se 4 karafami - 1 rám



SVĚTLÝ BUK

Kat. č.	12249 64	1 x rám základní univerzální
	12249 65	horní rám pro GN 1/1
	12199 23	nástavec 5: 4 otvory
	12204 66	4x karafa 10 x 28 cm

12275 93 kompletní modul

TMAVÝ BUK

Kat. č.	12255 70	1 x rám základní univerzální
	12255 69	rám horní pro GN 1/1
	12199 22	nástavec 5: 4 otvory
	12204 66	4 x karafa 10 x 28 cm

12275 94 kompletní modul

Modul GN 1/1 - 1 rám



SVĚTLÝ BUK

Kat. č.	12249 64	1x rám základní univerzální
	12249 65	horní rám pro GN 1/1
	7011 020	gastronádoba GN 1/1-20

12275 98 kompletní modul

TMAVÝ BUK

Kat. č.	12255 70	1 x rám základní univerzální
	12255 69	rám horní pro GN 1/1
	7011 020	gastronádoba GN 1/1-20

12275 99 kompletní modul

Modul s univerzální deskou - 1 rám



SVĚTLÝ BUK

Kat. č.	12249 64	1 x rám základní univerzální
	12249 65	horní rám pro GN 1/1
	12199 21	nástavec univerzální

12276 00 kompletní modul

TMAVÝ BUK

Kat. č.	12255 70	1 x rám základní univerzální
	12255 69	rám horní pro GN 1/1
	12199 20	nástavec univerzální

12276 01 kompletní modul

Plata, podnosy, krájecí rošt

Krájecí, dřevěný rošt na pečivo (podnos a nůž nejsou součástí), podnos z přírodní břidlice, gastronádoba GN 1/1-20 a melaminové plato Wood GN 1/1. Rozměry 53 x 32,5 cm.

Kat. č.	provedení
12250 22	krájecí rošt
12250 11	podnos z přírodní břidlice
7011 020	GN 1/1-20
1611 000	melaminové plato Wood GN 1/1



Připravujeme černou variantu bufetového systému. V případě zájmu nás kontaktujte.



BUFFET SYSTEM NEREZ



STAVEBNICOVÝ BUFETOVÝ SYSTÉM - nerez

BUFFET SYSTEM *inox*



Základní nerezový rám INOX

Základní nerezový rám pro bufetové moduly. Vyrobený z nerezové oceli 18/10, leštěný. Vnější rozměry 57 x 36 cm. Vyberte výšku rámu podle toho, jak vysoký chcete mít modul.

Vnitřní rozměry GN 1/1 (53 x 32,5 cm). Pokud požadujete mít moduly samostatně stojící, je potřeba je ze stran zakončit bočními kryty, které vyberete dle výšky rámu. Pokud moduly budete řadit vedle sebe, je potřeba z boku vložit spojku mezi rámy, díky které rámy přilnou k sobě. Rámy lze kombinovat dle vašich potřeb a fantazie. Pokud potřebujete poradit, neváhejte nás kontaktovat.

Kat. č.	výška rámu cm
12195 25	6,5
12195 26	13,0
12195 28	20,0 - pro teplé moduly



Modul s košíky na příbory 13 cm

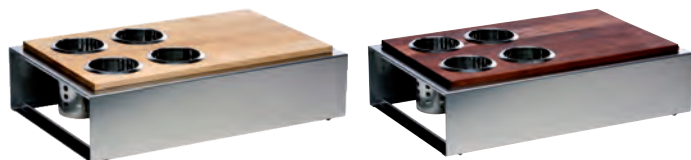

SVĚTLÝ BUK

TMAVÝ BUK

Kat. č.	popis
12195 26	rám základní nerez 13 cm
12199 23	nástavec 5: 4 otvory
12115 30	4 x košík nerez 11,5 x 12 cm

Kat. č.	popis
12195 26	rám základní nerez 13 cm
12199 22	nástavec 5: 4 otvory
12115 30	4 x košík nerez 11,5 x 12 cm

12197 95 kompletní modul

12197 94 kompletní modul

Modul se zásobníkem 6,5 cm



SVĚTLÝ BUK

TMAVÝ BUK

Kat. č.	popis
12195 25	rám základní nerez 6,5 cm
12178 19	univerzální zásobník

Kat. č.	popis
12195 25	rám základní nerez 6,5 cm
12178 20	univerzální zásobník

12283 55 kompletní modul

12283 56 kompletní modul

Modul s univerzální deskou 6,5 cm

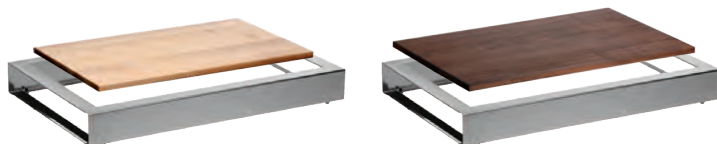

SVĚTLÝ BUK

TMAVÝ BUK

Kat. č.	popis
12195 25	rám základní nerez 6,5 cm
12199 21	nástavec univerzální

Kat. č.	popis
12195 25	rám základní nerez 6,5 cm
12199 20	nástavec univerzální

12283 47 kompletní modul

12283 48 kompletní modul

Modul s krájecím roštem 6,5 nebo 13 cm



6,5 cm

13 cm

Kat. č.	popis
12195 25	rám základní nerez 6,5 cm
7011 020	gastronádoba GN 1/1-20
12250 22	krájecí rošt - světlý buk

Kat. č.	popis
12195 26	rám základní nerez 13 cm
7011 020	gastronádoba GN 1/1-20
12250 22	krájecí rošt - světlý buk

12283 53 kompletní modul

12283 54 kompletní modul



Modul vyhřívavý nerez 20 cm



Kat. č.	popis
12195 28	rám základní nerez 20 cm
12182 52	deska termoizolační GN 1/1
12130 43	podložka ochranná silikonová
12283 77	elektrické topení pod vodní lázeň
12177 29	vodní lázeň
7013 065	gastronádoba GN 1/3-65
12180 75	poklop roll-top nerezový

12278 96 kompletní modul



Topení pod vodní lázeň 400 W

Přípevnění přímo na vodní lázeň ze spodní strany pomocí šroubů. Bez regulátoru teploty. Příkon 400 W / 220 V.

Kat. č.	popis
12283 77	



Nástavec na polévku

Dvě polévkové teriny o objemu 4 l. Pasuje na vodní lázeň 12177 29. Poklice s výřezem na naběračku.

Kat. č.	popis
12198 38	



Modul chlazený 13 cm



Kat. č.	popis
12195 26	rám základní nerez 13 cm
12182 52	deska termoizolační GN 1/1
12215 48	deska chladič GN 1/1
7011 020	gastronádoba GN 1/1-20 mm

12197 87 kompletní modul 13 cm
12197 86 kompletní modul 6,5 cm



Poklop Roll Top

Poklop vyrobený z nerezové potravinářské oceli 18/10 nebo průhledného akrylu. Poklopy pasují na gastronádoby GN 1/1.

Kat. č.	provedení poklopu
12180 75	nerez
12182 56	akryl



Zajišťovací lišta k roll-topu

Slouží k zajištění akrylového roll-topu.

Kat. č.	provedení
12257 72	přírodní
12257 73	tmavé
12267 01	nerez



Vodní lázeň pro chafing dish

Pro chafingy o rozměru GN 1/1. Lze zespolu připevnit elektrické topení. Pro GN do hloubky max. 100 mm. Vyrobená z nerezové oceli.

Kat. č.	popis
12177 29	

KOMPONENTY BUFFET SYSTEM



Koncový boční kryt

Koncové kryty pro uzavření boční strany všech rámců nerezového bufetového systému. Sada obsahuje 2 ks.

Kat. č.	provedení	výška cm
12199 28	tmavý buk	6,5
12199 29	světlý buk	6,5
12199 30	tmavý buk	13,0
12199 31	světlý buk	13,0



Vnitřní spojka mezi rámy

Spojovací magnet slouží ke spojení bufetových rámců, které stojí vedle sebe. Spojky mají zabudováno 8 magnetů, které přilnou k nerezovému rámu.

Kat. č.	provedení	výška cm
12234 80	tmavý buk	6,5
12234 79	světlý buk	6,5
12234 82	tmavý buk	13,0
12234 81	světlý buk	13,0



Chladič vložka

Chladič vložka pro udržení chlazených pokrmů. Deska se namrazuje v mrazáku. Rozměry GN 1/1.

Kat. č.	°C
12190 75	-3 / zelená
12215 48	-12 / modrá
12215 49	-21 / žlutá



Termoizolační deska

Provedení GN 1/1, rozměr 50 x 32,5 cm. Pod elektrické topení nebo do chlazeného modulu.

Ochranná silikonová podložka
Odlná do teplot -40 do 220 °C.

Kat. č.	provedení
12182 52	izolační deska
12130 43	silikonová podložka

BANKET, RAUT, ZÁSObNÍKY



Zásobník na vodu Element 7,0 l

S betonovým podstavcem a víkem.
Nerezový kohout.
Protiskluzové podložky na podstavci. Objem 7,0 l.

Kat. č.	rozměry mm
2011 597	220 x 450



Zásobník na džus Fresh Wood 4,5 l

Karafa na vodu s výpustným nerezovým kohoutem. S dřevěným podstavcem, víčkem a podložkou z korku. Objem 4,5 l.

Kat. č.	rozměry mm
1043 000	230 x 230 x 500

Bartscher
German quality since 1876



Zásobník na chlazené nápoje 5,0 l

Chlazení termoelektrické.
Příkon: 0,06 kW / 230 V.
Objem 5,0 l.

Kat. č.	rozměry mm
150.983	220 x 330 x 520



Zásobník na nápoje 2 x 3,0 l

Vyroben z nerezové oceli a nádoba z polykarbonátu. S nerezovým zásobníkem na led. Vhodný na bufety, bankety a rauty. Rozměr nádoby 31,5 x 50 cm.

Kat. č.	šířka podstavce mm	objem l
9930 230	415	2 x 3



Zásobník na chlazené nápoje 8,5 l

Vyroben z chromiklové nerezové oceli, nádržka na nápoje z odolného polykarbonátu. S výpustným kohoutem. Nerezový podstavec. Průměr nádoby: 22 cm.

Kat. č.	rozměry mm
9930 085	260 x 350 x 580



Karafa skleněná 0,75 l

Skleněná karafa objemu 0,75 litru. Vyjímatelné nerezové víko s nalévacím mechanismem opatřené těsnicí gumou.

Kat. č.	rozměry mm
190.139	100 x 100 x 295



Zásobník na nápoje 9 l

Zásobník Bartscher na nožičkách je určený pro výdej nápojů. Nádoba je vyrobena z potravinářské nerezové oceli. Vybavený plastovým kohoutem pro snadný výdej. Teplotní ztráta cca 4 °C / hod. Pro sklenice do výšky 10 cm. Objem 9,0 l.

Kat. č.	rozměry mm
150.981	261 x 226 x 385



Zásobník na nápoje 8 l

Nerezový zásobník na studené a teplé nápoje s dvojitou izolovanou stěnou. Nízké tepelné ztráty. Vodoznak, odkapávací miska. Objem 8 litrů. Teplotní ztráta cca 1 °C / hod. Pro hrnky do výšky cca 20,5 cm.

Kat. č.	rozměry mm
150.990	235 x 350 x 635



Samovar BARTSCHER 3 l

Vhodný pro přípravu horkých nápojů a čaje na orientální způsob. Nerezové provedení, plastová ucha. Včetně čajové konvice se sítkem o objemu 1,2 l. Objem 3,0 l.

Kat. č.	rozměry mm
191.001	305 x 210 x 490



Zásobník na müsli Deposito 1,5 l

Nádoba je vyrobená z akrylu, podstavec z ušlechtilé nerezové oceli. Objem nádoby 1,5 l. Nádobu lze snadno vyjmout.

Kat. č.	rozměry mm
1169 600	150 x 425



Dávkovač cereálií Bartscher 3,5 l

Porcování bez drobení, díky jednoduchému otočení, použití misek do výšky 7,5 cm. Nádoba z umělé hmoty. Objem nádoby: 3,5 litru. Vhodný k nástěnné montáži

Kat. č.	rozměry mm	provedení
500.377	180 x 170 x 395	1 nádoba
500.378	360 x 170 x 395	2 nádoby
500.379	540 x 170 x 395	3 nádoby



Bufetový stojan Sunday 3 x 2,5 l

7-dílný stojan včetně 3 skleněných misek o průměru 23 cm s ochranným víkem. Materiál chromovaná ocel, sklo, čirý polykarbonát. Objem jedné misky 2,5 l.

Kat. č.	rozměry mm
2011 569	stojan 610 x 240
2011 669	miska 230



Vitrína bufetová jednopatrová

Bufetová vitrina z odolného plastu s odklápěcím plexisklem. Oboustranné otvírání.

Kat. č.	Š x H x V mm
A500.403	390 x 260 x 170
A500.404	470 x 315 x 195



Vitrína bufetová dvoupatrová

Bufetová vitrina z odolného plastu s odklápěcím plexi sklem. Oboustranné otvírání.

Kat. č.	Š x H x V mm
A500.405	470 x 315 x 415



Vitrína bufetová skleněná 3850 3E-K

Třípatrová vitrina má otevírací skleněná dvířka ze strany obsluhy. Vyjímatelné skleněné police, podstavec z ušlechtilé oceli.

Kat. č.	Š x H x V mm
700.357	405 x 335 x 620



Stojan na skleněné misky

Stojánek na skleněné misky ušetří místo na stole. Praktický stojan na misky průměru 6 cm. Kapacita 48 misek.

Kat. č.	průměr / výška mm
9775 060	145 / 235



Stojan na šálky a podšálky otočný plast

Šetří místo na stole. Kapacita max. 48 šálků o průměru 8,5 cm. Nahoře se zásobníkem na kávové lžičky, dole úložný prostor na podšálky.

Kat. č.	průměr / výška mm
039857	275 / 550



Stojan na šálky a podšálky otočný nerez

Šetří místo na stole. Kapacita max. 48 šálků o průměru 8,5 cm. Nahoře se zásobníkem na kávové lžičky, dole úložný prostor na podšálky.

Kat. č.	průměr / výška mm
9934 006	400 / 650

KOŠE NA PEČIVO



Koš na pečivo bufetový hranatý

Z polyratanu, potravinářského plastu. Velikosti odpovídají GN 1/1, 2/3, 1/2, 1/3, 1/4 a 1/6. Stohovatelné, vhodné do myčky na nádobí.

Kat. č.	barva	GN	hloubka mm
3140 536	tmavý	GN 1/1-65	
3140 530	tmavý	GN 1/1-100	
3140 531	tmavý	GN 1/1-150	
3140 126	tmavý	GN 1/2-65	
3142 531	světlý	GN 1/1-100	
3142 126	světlý	GN 1/2-65	
3142 121	světlý	GN 1/2-100	

Košík na pečivo bambus

Oválný nebo kulatý. Materiál bambus.

Kat. č.	provedení	D x H x V mm
3130 200	ovál	195 x 145 x 50
3130 230	ovál	220 x 175 x 50
3130 250	ovál	235 x 185 x 60
3130 280	ovál	270 x 210 x 80
3131 200	kulatý	200 / 60
3131 225	kulatý	220 / 70
3131 250	kulatý	250 / 70

Bufetový etažér na nádoby GN

Vyrobený z chromované oceli. Lze ho sestavit dle požadavku.

Kat. č.	výška mm / provedení
2011 613	žebřík 480
2011 614	žebřík 660
2011 615	držák GN 1/1
2011 616	držák GN 1/2
2011 617	držák GN 1/3



Košíky na pečivo s poklopem

Košík na pečivo z polypropylenu, zesílený okraj.

Kat. č.	rozměry mm
3140 532	530 x 325 x 140



Košíky na pečivo s uchy

Košík na pečivo z polypropylenu, zesílený okraj.

Kat. č.	rozměry mm
3140 500	510 x 360 x 110



Košík na pečivo regálový

Košík na pečivo z polypropylenu, zesílený okraj.

Kat. č.	rozměry mm
1486 700	450 x 450
13443	500 x 400

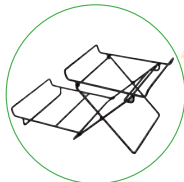

Koš na pečivo bufetový GN 1/2

Rozměry: 32,5 x 26,5 x 6,5 cm. Stojan se objedná samostatně. Černá konstrukce.

Kat. č.	provedení
1479 400	košík GN 1/2
0662 000	stojan



Košíky na pečivo

Košíky na pečivo z polypropylenu, zesílený okraj.

Kat. č.	rozměry mm
3140 230	240 x 170 x 80



Košík servírovací na pečivo

Oválný. Vyrobený z bambusu, tmavě mořený.

Kat. č.	rozměry mm
2843 000	220 x 180 x 80



Košík na pečivo proutěný kulatý

Vyrobený z vrbového proutí, se zesíleným okrajem.

Kat. č.	rozměry mm
3139 220	220 x 65



Košík na pečivo proutěný hranatý

Vyrobený z vrbového proutí, se zesíleným okrajem.

Kat. č.	rozměry mm
3139 230	240 x 175 x 70



Prkénko na chleba s nožem Bartscher

Součástí vyjímatelná nerezová miska na drobky a nůž na chleba

Kat. č.	rozměry mm
C120.100	475 x 260 x 40



Party stůl skládací Roma

Nepostradatelný při pořádání rautů, banketů. Je velice stabilní díky kovovému podstavci. Je ideální pro denní využití.

Kat. č.	barva	Ø / výška mm
1208 030	antracit	700 / 1100
1208 040	antracit	800 / 1100



Party stůl se sklápěcí deskou Bistro

Hliníkový podstavec o délce 60 cm, který je podložen čtyřmi nohami se 4 výložníky pro dokonalou stabilitu. Desku stolu lze sklopit.

Kat. č.	Ø / výška mm
4120 200	700 / 1100



Party stůl skládací kulatý Bartscher

Umožňuje nastavení výšky stolu, lze u něj sedět nebo stát. Deska stolu má odolný umělohmotný povrch bílé barvy o průměru 67,5 cm

Kat. č.	Ø / výška mm
601.177	675 / 1170



Ubrus banketní York

Slouží k pokrytí vysokých kulatých party stůlů. Materiál je 100% polyester. Nevyžaduje žehlení, možno práť v pračce do 40 °C. Různé barvy.

Kat. č.	barva
0016 010	bílá
0016 020	ecru
0016 030	krémová
0016 080	antracit
0016 070	černá



Potah na party stůl Stretch 70 cm

Slouží jako ochrana vysokých kulatých stůlů a desek stolu o průměru 70 cm. Materiál stretch. Různé barvy.

Kat. č.	barva
0015 E00	krémová
0015 W00	bílá
0015 B00	bordó
0015 GRA	šedá
0015 M00	modrá



Potah na desku stolu Stretch 70 cm

Slouží jako ochrana horní desky vysokých kulatých stůlů o průměru 70 cm. Materiál stretch. Různé barvy.

Kat. č.	barva
0015 TW0	bílá
0015 TB0	bordó
0015 TGRA	šedá
0015 TM0	modrá
0015 TE0	krémová



Rautová sukně plisovaná Excaliber

Slouží k bočnímu lemování rautových stůlů. Materiál 100% polyester, nevyžaduje žehlení.

Kat. č.	barva	délka mm
0011 010	bílá	4100
0011 01A	bílá	4900
0011 01B	bílá	5800
0009 070	samolepící páska 25 m	



Rautová sukně s ubrusem Excaliber

Skirting i ubrus jsou ušity z jednoho kusu, nepotřebujete lepicí pásku. Materiál 100% polyester. Rozměry 183 x 76 cm.

Kat. č.	provedení
38824.BO	plisovaný bordó
38824.W	plisovaný bílý



Party stůl skládací hranatý Bartscher

Sklopná deska má odolný umělohmotný povrch bílé barvy, spodní sklápěcí lakovaná kovová konstrukce. Nosnost do 150 kg.

Kat. č.	rozměry mm
601.179	183 x 760 x 740

NABÍDKOVÉ TABULE, LAMPIČKY

Securit®



Nabíjecí vozík pro lampičky
Nabíjecí vozík pro uskladnění, převoz a magnetické nabíjení lampiček. Kapacita 36 akumulátorových lampiček. Dodáván bez lampiček.

Kat. č. rozměry mm
2017 445 1300 x 650 x 520



Lampička GEORGINA
30 - 60 lumenů.
Několik stupňů svitu.
S 1m magnetickým kabelem.
Barva černá. Na e-shopu také bílá.

Kat. č. rozměry mm
2017 533 380 x 110 x 110



Lampička FELINE
30 - 60 lumenů.
Několik stupňů svitu.
S 1m magnetickým kabelem.
Barva černá. Na e-shopu také bílá.

Kat. č. rozměry mm
2017 451 380 x 110 x 110



Lampička ANGELINA
15 - 30 lumenů.
Několik stupňů svitu.
S 1m magnetickým kabelem.
Barva černá. Na e-shopu také bílá.

Kat. č. rozměry mm
2017 498 300 x 105 x 105



Box s 20 jídelními lístky WOOD
Robustní box z masivního dřeva obsahuje 20 lístků s dřevěnými hřbety a vložkami s barevnými okraji. Vložky jsou průhledné, z antireflexní hmoty.

Kat. č. formát lístků
3201 BR0 A4



Nabídková tabule SANDWICH
Robustní tabule z gumovníku. 3 x lakovaný rám. Neoporézní povrch. Nezanechává stopy po popisovači.

Kat. č. rozměry mm
3931 100 850 x 550



Nástěnná tabule WOODY
Popisovací tabule s rámem v designu TEAK, s jedním bílým popisovačem, s háčky a lankem pro snadné upevnění.

Kat. č. rozměry mm
2012 327 600 x 800

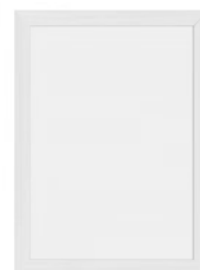

Nástěnná tabule WOODY bílá
Elegantní popisovací tabule pro použití křídových popisovačů s bílým rámem a bílou popisovací plochou. Se zlatým a černým popisovačem.

Kat. č. rozměry mm
2017 446 400 x 600



Stolní stojánek s tabulkou
Povrch tabulek je neoporézní, ideální pro použití popisovačů Securit. Popisovací tabulky výměnné. Nezanechává stopy po popisovači.

Kat. č. rozměry mm
3930 600 250 x 300



Stolní popisovací tabulky L
Černá šikmá akrylátová popisovací tabulka typu L. Je vhodná pro použití křídových popisovačů. Popisovací plocha je matná, ostatní lesklé.

Kat. č. rozměry mm
2017 447 70 x 75 x 35



Sada 4 tenkých popisovačů
Sada 4 popisovačů s tekutou křídou. Jsou vhodné pro vytváření nápisů na každém neoporézní povrch. Po zaschnutí jsou nápisy odolné i slabému dešti.

Kat. č. hrot mm
2017 449 1 - 2



Silný popisovač
Popisovač s tekutou křídou je vhodný pro vytváření nápisů na každém neoporézní povrch. Hrot obdélníkový. Barva bílá.

Kat. č. hrot mm
2017 448 7 - 15

Menu



Jídelní lístek eko kůže
 Moderní desky z lepené kůže.
 S kovovým štítkem MENU.
 Vyměnitelné vložky.
 Rozměry: 332 x 246 x 5 mm.

Kat. č. 2017 480 formát A4



Jídelní lístek Trendy
 Moderní design v imitaci kůže.
 Tmavý okraj při hřbetu.
 V nabídce různá barevná provedení.
 Lze doplňovat nebo měnit vložky.

Kat. č. 2009 570 formát A4



Jídelní lístek RIO
 Nápadité desky z jemně rýhovaného PP.
 S nerezovým štítkem Menu.
 Odolné proti poškrábání.
 Vyměnitelné vložky.

Kat. č. 1576 020 formát A4



Jídelní lístek NATURE
 Moderní desky z nápadité celulózy.
 Odolný vodě a snadno omyvatelný.
 Vložky se vkládají pod gumový gord.
 V nabídce různá barevná provedení.

Kat. č. 2017 483 formát A4



Jídelní lístek DESIGN WOOD
 Robustní desky z odolného materiálu.
 Prošívané okraje, dlouhá životnost.
 Součástí 1 vložka (4 strany).
 Provedení Wood.

Kat. č. 2009 568 formát A4



Jídelní lístek DESIGN KOREK
 Robustní desky z odolného materiálu.
 Prošívané okraje, dlouhá životnost.
 Součástí 1 vložka (4 strany).
 Provedení Cork.

Kat. č. 2005 836 formát A4



Jídelní lístek DESIGN PAISLEY
 Robustní desky z odolného materiálu.
 Prošívané okraje, dlouhá životnost.
 Součástí 1 vložka (4 strany).
 Provedení Paisley.

Kat. č. 2005 835 formát A4



Jídelní lístek WOOD
 Tvrdý hřbet z masivního dřeva.
 Oboustranné vložky se šitým okrajem.
 Vložky mají kovové ochranné růžky.
 V nabídce různá barevná provedení.

Kat. č. 3927 0BL formát A4



Jídelní lístek OŘECH
 Desky z ořešákového dřeva.
 Černě upravená kovová spona.
 Určené k nabídce jedné strany A4.
 Rozměry: 330 x 230 x 5 mm.

Kat. č. 2017 486 formát A4



Jídelní lístek KOV
 Desky z matného kovu, stříbrné.
 Černě upravená kovová spona.
 Určené k nabídce jedné strany A4.
 Rozměry: 315 x 240 x 10 mm.

Kat. č. 2017 488 formát A4

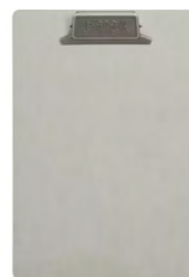

Jídelní lístek HDF
 Desky z odolného HDF materiálu.
 Retro úprava, patinovaný kovový klip.
 Určené k nabídce jedné strany A4.
 Rozměry: 315 x 240 x 10 mm.

Kat. č. 2017 487 formát A4



Jídelní lístek KRYSTAL 3 ks
 Průhledné antireflexní desky.
 Tenký rámeček v hnědé barvě.
 Ochranné kovové růžky.
 Dodáván v sadě 3 ks.

Kat. č. 2017 476 formát A4

TERMOBOXY



Termobox GN 1/1 ECO

Materiál EPP, lehký, stohovatelný. Výborné izolační vlastnosti.

Kat. č.	vnější rozměry mm	vnitřní rozměry mm	objem l
10023	600 x 400 x 180	538 x 337 x 117	21
10033	600 x 400 x 230	538 x 337 x 167	30
10043	600 x 400 x 280	538 x 337 x 217	39
10053	600 x 400 x 320	538 x 337 x 257	46
10063	600 x 400 x 400	538 x 337 x 337	61
10083	podložka pod chladicí desku		
2010 801	víko pro chladicí desku		



Termobox Euronorma EN 1/2

Materiál EPP, lehký, stohovatelný. Výborné izolační vlastnosti. Rozměry vnitřní 340 x 240 mm.

Kat. č.	výška mm	objem l
11163	170	13
11173	310	25



Termobox All round 60 x 40

Materiál EPP, lehký, stohovatelný. Výborné izolační vlastnosti. Rozměry vnitřní 625 x 425 mm.

Kat. č.	výška mm	objem l
12623	120	32
12633	160	42
12643	200	53
12673	300	80



Termobox GN 1/2 Premium

Materiál EPP, lehký, stohovatelný. Výborné izolační vlastnosti. Rozměry vnitřní 330 x 270 mm.

Kat. č.	výška mm	objem l
11023	117	10
11033	167	15
11043	217	19
11053	257	23



Termoport Frontloader GN 1/1

Materiál EPP, lehký, stohovatelný. Výborné izolační vlastnosti. Rozměry vnitřní 530 x 335 mm.

Kat. č.	výška mm	objem l
10400	525	93



Termobox GN 2/3

Materiál EPP, lehký, stohovatelný. Výborné izolační vlastnosti. Rozměry vnitřní 365 x 350 mm.

Kat. č.	výška mm	objem l
10363	210	27



Termobox na zeleninu a ovoce šedý

Materiál EPP, lehký, stohovatelný. Výborné izolační vlastnosti. Rozměry vnitřní 625 x 425 mm.

Kat. č.	výška mm	objem l
12670	300	80

Termobox BOXER 1/4 Europaleta

Materiál EPP, lehký, stohovatelný. Výborné izolační vlastnosti. Termobox pro nejlepší logistické řešení. Stohovatelný s běžnými přepravkami E2. Vnější rozměry: 595 x 395 x 290 mm. Vnitřní rozměry: 540 x 340 x 230 mm.

Kat. č.	výška mm	objem l
10383	230	42



Termoport Melform AP 200

Vhodný pro gastronádoby do hloubky 200 mm. Dvojitá stěna vyplněná polyuretanem. Objem 31 l. Vnější rozměry: 410 x 610 x 300 mm. Vnitřní rozměry: 310 x 510 x 210 mm.

Kat. č.	barva
2002 718	šedá
2005 549	modrá
2005 550	červená



Termoport Melform AP 150

Vhodný pro gastronádoby do hloubky 150 mm. Dvojitá stěna vyplněná polyuretanem. Objem 24,5 l. Vnější rozměry: 410 x 610 x 250 mm. Vnitřní rozměry: 310 x 510 x 160 mm.

Kat. č.	barva
2005 546	šedá
2005 547	modrá
2005 548	červená



Termoport Melform Unitop 49 I

Pro gastronádoby do hloubky 200 mm. Dvojitá stěna vyplněná polyuretanem. Objem 49 l. Vnější rozměry: 460 x 640 x 380 mm. Vnitřní rozměry: 365 x 545 x 245 mm.

Kat. č.	barva
2002 123	šedá



Zásobník izolovaný přepravní BasicLine

Pro gastronádoby do hloubky 200 mm. Gastronádoby se zavěšují za okraj. Možno použít pro gastronádoby s uchy. Materiál polypropylen. Objem 32 litrů. Vnitřní rozměry: 555 x 350 x 210 mm. Vnější rozměry: 635 x 435 x 310 mm.

Kat. č.	objem l
2005 931	32



Termoport GN 1/1-150 Bartscher

Nevyhřívavý přepravní termoport na studené a teplé pokrmy. S horním plněním lze bezpečně přepravit gastronádoby GN 1/1 do max. hloubky 150 mm. Teplotní rozsah: -40 °C až 90 °C. Barva šedá. Rozměry: Š 630 x H 430 x V 320 mm. Objem: 25 litrů.

Kat. č.	objem l
300.134	25



Termoport pro gastronádoby žlutý

Termoport v jednoduchém provedení na gastronádoby velikosti GN 1/1 do 200 mm. Je vyroben z polyethylenu. Na boku má rukojeti pro snadnou manipulaci. Víko se zavírá svorkami.

Kat. č.	objem l
3500 200	30



Zásobník izolovaný BasicLine

Izolovaný zásobník na horké i studené pokrmy. Vyrobený z odolného polypropylenu, který má vynikající izolační schopnosti. 12 pravidelně vzdálených vsuvů. Odnímatelné dveře nebo otevření do 240° (úhlu). Stohovatelný, možno dávat více kusů na sebe. Vnitřní rozměry: 335 x 535 x 500 mm. Vnější rozměry: 645 x 610 x 630 mm.

Kat. č.	objem l
2005 932	80



Termoport Frontloader GN 1/1 Bartscher

Nevyhřívavý termoport s čelním plněním pro studené a teplé pokrmy. Přepravní box pro gastronádoby GN 1/1 hloubky max. 150 mm. Celkem 12 vsuvů s podélným vkládáním. Mezera mezi vsuvy 40 mm, stohovatelný, dvoustěnný. Dvířka jednostěnná. Dvířka na levý pant. Nelze změnit otevírání dvířek. Vnější rozměry: 650 x 450 x 635 mm.

Kat. č.	objem l
300.133	90



Termobox přepravní skládací GN 1/1

Přepravní termobox vhodný pro gastronádoby GN 1/1 s větším vnitřním prostorem. Gastronádoby lze na sebe stohovat do maximální výšky 20 cm. Box je vyroben z expandovaného polypropylenu s dlouhou životností, který je odolný proti poškození. Vynikající izolační vlastnosti. Vnější rozměry: 600 x 400 x 250 mm.

Kat. č.	objem l
2001 530	

VÁRNICE, TERMOSY



Termos izolovaný celonerezový s vložkou

K přepravě studených nebo teplých jídel a nápojů. S vyjímatelnou vložkou. Dodávané bez výpustního kohoutu nebo s kohoutem.

Kat. č.	provedení	objem l
2001 520	bez kohoutu	5
2000 112	bez kohoutu	10
2000 113	bez kohoutu	20
2001 496	s kohoutem	5
2000 564	s kohoutem	10
2000 114	s kohoutem	20



Termos izolovaný komaxit s vložkou

K přepravě a výdeji jídel, potravin a nápojů. S výpustným kohoutem nebo bez kohoutu. Barva béžová. Víko s pryžovým těsněním.

Kat. č.	provedení	objem l
3001 050	bez kohoutu	5
3004 100	bez kohoutu	10
3007 200	bez kohoutu	20
3003 050	s kohoutem	5
3005 100	s kohoutem	10
3008 200	s kohoutem	20



Termo zásobník dvoustěnný

K přepravě a výdeji jídel, potravin a nápojů. Materiál chromniklová nerezová ocel. Poklice s těsněním.

Kat. č.	objem	Ø x výška mm
4621 600	6 l	250 x 270
4621 800	8 l	260 x 280
4621 120	11 l	300 x 330
4621 250	20 l	360 x 380
4621 350	31 l	410 x 440



Náhradní díly k nerezovému termosu

Kat. č.	provedení
2002 331	výpustný kohout
2000 980	těsnění hrdla
2000 981	těsnění kohoutu
2007 308	nerezová vložka 5 l bez otvoru
2002 614	nerezová vložka 10 l bez otvoru
2007 309	nerezová vložka 20 l bez otvoru
2007 310	nerezová vložka 5 l s otvorem
2007 311	nerezová vložka 10 l s otvorem
2007 312	nerezová vložka 20 l s otvorem
2005 625	nerezový plášť s táhly 5 l

více náhradních dílů na e-shopu



Náhradní díly ke komaxitovému termosu

Kat. č.	provedení
2002 331	výpustný kohout
2000 980	těsnění hrdla
2000 981	těsnění kohoutu
1007 207	těsnění víka 5 - 10 l
1007 209	těsnění víka 20 l
2000 361	těsnění víka 40 l
2000 436	vnitřní vložka 5 l bez otvoru
2000 870	vnitřní vložka 10 l bez otvoru
2000 437	vnitřní vložka 20 l bez otvoru
2000 970	vnitřní vložka 40 l bez otvoru

více náhradních dílů na e-shopu



Izolovaný zásobník plastový s kohoutem

Zásobník určený na nápoje a pokrmy. Uvnitř nerezová vložka s umělohmotnou poklicí. Vně plastový obal zesílený žebrovaním, opatřen polyuretanovou izolací. Transportní ucho a horní šroubovací víko bez těsnění. Při transportu musí zásobník zůstat ve svislé poloze. Je velmi lehký. Včetně výpustního kohoutu.

Kat. č.	barva	objem l
3752 120	hnědá	12,0
3752 180	hnědá	17,0



Termo přepravní zásobník 20 l

Bezpečná a snadná přeprava pro studené a teplé jídlo. Z chromniklové oceli 18/10, matné provedení. Dvoustěnný pro lepší izolaci, stohovatelný. Víko se silikonovým těsněním.

Kat. č.	Š x H x V mm
100.080	343 x 343 x 345



Termo přepravní zásobník s kohoutem 20 l

Bezpečná a snadná přeprava pro studené a teplé jídlo. Z chromniklové oceli 18/10, matné provedení. Dvoustěnný pro lepší izolaci, stohovatelný. Víko se silikonovým těsněním.

Kat. č.	Š x H x V mm
100.085	343 x 395 x 345



Termoizolační tablet s vybavením

Termoizolační tablet k bezpečné distribuci porcovaných jídel v zařízeních sociálních služeb a nemocnicích. Vynikající izolační vlastnosti.

Kat. č.	provedení
1999 799	s vybavením
1999 794	bez vybavení

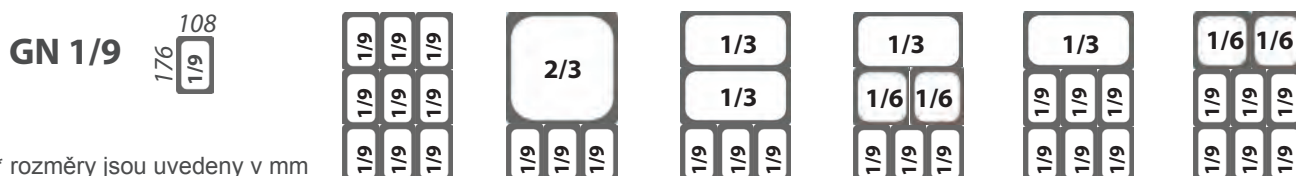
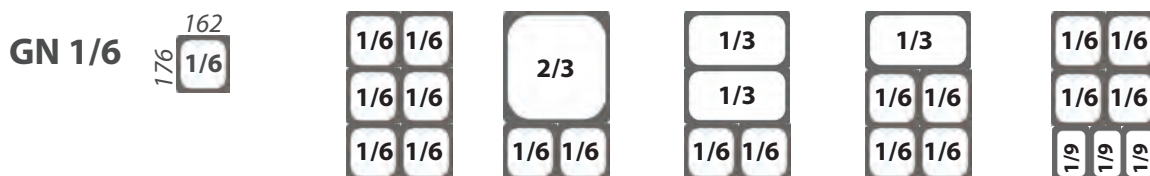
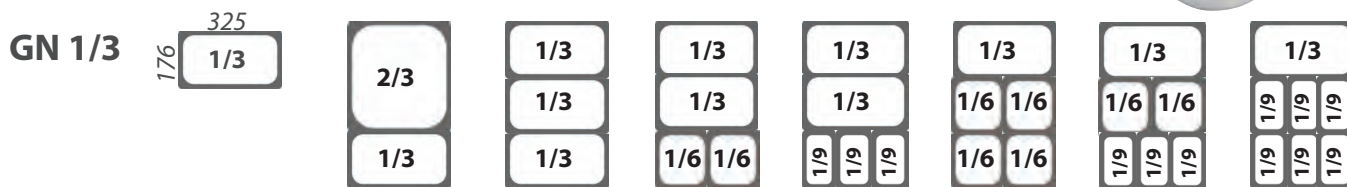
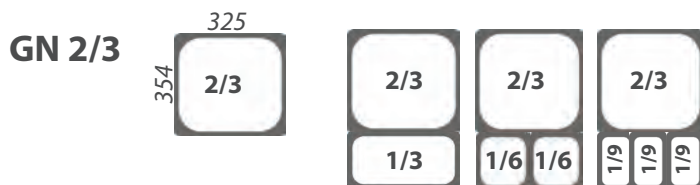
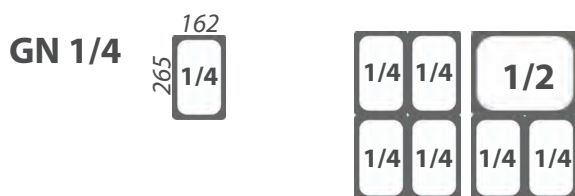
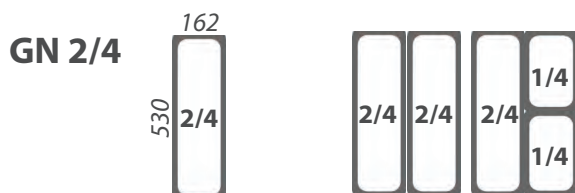
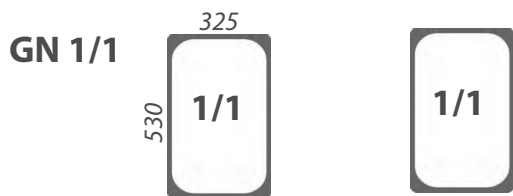

NÁVOD - JAK SI PŘIPRAVIT KOMBINACI GASTRONÁDOB

Pokud si to neumíte moc představit, postupujte takto: Vezměte list papíru A4 a napište si na něj GN 1/1. Další list rozdělte na dvě půlky a napište si na každý GN 1/2. Další list rozdělte na tři stejné díly a na každý si napište GN 1/3. Takto si postupně nastříhejte další listy papíru a vytvořte si dílky s označením GN 1/4, GN 1/6, GN 1/9. Nakonec vezměte list, na kterém máte napsáno GN 1/1 a na něj si poskládejte menší dílky tak, abyste pokryli celý list GN 1/1. A je na světě kombinace gastronormů za použití různých velikostí.

Každá nerezová gastronorm (GN) Professional je vyrobena z potravinářské oceli vysoké kvality 18/10. Tvar i zpracování jako gastronorm Blanco. Naše profesionální nerezové gastronormy jsou plně stohovatelné a můžete je používat v teplotách do 300 °C. Jsou určeny pro skladování, vaření, pečení, přepravu a výdej potravin, jídel i nápojů.

Některé velikosti dodáváme s bezpečnostními uchy, pro jejich snadné přenášení. K jednotlivým GN si můžete samostatně objednat poklice s výřezem na naběračku, poklice bez výřezu nebo poklice s těsněním.

POKLICE SE SILIKONOVÝM TĚSNĚNÍM



(1) s těsněním kolem celého okraje víka



(2) s těsněním pouze na vnitřní straně víka

* rozměry jsou uvedeny v mm

POLYPROPYLENOVÉ GASTRONÁDOBY

Gastronádoba GN 1/1 polypropylenová Rozměry 53 x 32,5 cm.

Kat. č.	hloubka mm	objem l
8911 065	65	8,0
8911 100	100	12,0
8911 150	150	18,0
8911 200	200	24,0
8911 001	poklice	
8911 003	děrovaná vložka	

Gastronádoba GN 1/2 polypropylenová Rozměry 32,5 x 26,5 cm.

Kat. č.	hloubka mm	objem l
8912 065	65	3,0
8912 100	100	6,5
8912 150	150	8,5
8912 200	200	12,5
8912 001	poklice	
8912 003	děrovaná vložka	

Gastronádoba GN 1/3 polypropylenová Rozměry 32,5 x 17,6 cm.

Kat. č.	hloubka mm	objem l
8913 065	65	2,0
8913 100	100	4,0
8913 150	150	5,7
8913 200	200	7,8
8913 001	poklice	
8913 003	děrovaná vložka	

Gastronádoba GN 1/4 polypropylenová Rozměry 26,5 x 16,2 cm.

Kat. č.	hloubka mm	objem l
8914 065	65	1,5
8914 100	100	2,5
8914 150	150	3,5
8914 001	poklice	
8914 003	děrovaná vložka	

Gastronádoba GN 1/6 polypropylenová Rozměry 17,6 x 16,2 cm.

Kat. č.	hloubka mm	objem l
8916 065	65	0,7
8916 100	100	1,5
8916 150	150	2,0
8916 001	poklice	
8916 003	děrovaná vložka	

Gastronádoba GN 1/9 polypropylenová Rozměry 17,6 x 10,8 cm.

Kat. č.	hloubka mm	objem l
8919 065	65	0,5
8919 100	100	0,7
8919 001	poklice	

Klip označovací barevný HACCP

Kat. č.	barva	označení pro
8909 001	červená	maso
8909 002	modrá	ryby
8909 003	žlutá	uzeniny
8909 004	zelená	zelenina
8909 005	bílá	univerzální

Vyrobeny z polypropylenu. Vhodné pro skladování potravin při teplotách od -40 do 80 °C. Se stupnicí. Víko s těsným uzavíráním se objednává samostatně. Pro dodržování předpisů HACCP lze doobjednat klipy v barvě červená, modrá, žlutá, zelená a bílá.



Stohovatelné. Vyrobeny z čirého polykarbonátu, který neovlivňuje vůni ani chuť skladovaných potravin. Používají se ve studené kuchyni, zejména pro skladování a výdej. Odolávají teplotám od -40 do 110 °C. Uvnitř se stupnicí. Víka se objednávají samostatně.



POLYKARBONÁTOVÉ GASTRONÁDOBY

Gastronádoba GN 1/1 polykarbonátová Rozměry 53 x 32,5 cm.

Kat. č.	hloubka mm	objem l
9411 065	65	9,0
9411 100	100	14,0
9411 150	150	21,0
9411 200	200	28,0
9411 001	poklice	
9411 003	děrovaná vložka	

Gastronádoba GN 1/2 polykarbonátová Rozměry 32,5 x 26,5 cm.

Kat. č.	hloubka mm	objem l
9412 065	65	4,0
9412 100	100	6,1
9412 150	150	9,0
9412 200	200	11,9
9412 001	poklice	
9412 003	děrovaná vložka	

Gastronádoba GN 1/3 polykarbonátová Rozměry 32,5 x 17,6 cm.

Kat. č.	hloubka mm	objem l
9413 065	65	2,5
9413 100	100	3,8
9413 150	150	5,5
9413 200	200	7,1
9413 001	poklice	

Gastronádoba GN 1/4 polykarbonátová Rozměry 26,5 x 16,2 cm.

Kat. č.	hloubka mm	objem l
9414 065	65	1,7
9414 100	100	2,6
9414 150	150	3,8
9414 200	200	4,8
9414 001	poklice	

Gastronádoba GN 1/6 polykarbonátová Rozměry 17,6 x 16,2 cm.

Kat. č.	hloubka mm	objem l
9416 065	65	1,0
9416 100	100	1,6
9416 150	150	2,3
9416 200	200	2,8
9416 001	poklice	

Gastronádoba GN 1/9 polykarbonátová Rozměr 17,6 x 10,8 cm.

Kat. č.	hloubka mm	objem l
9419 065	65	0,6
9419 100	100	0,9
9419 001	poklice	

PORCELÁNOVÉ GASTRONÁDOBY

Gastronádoba porcelánová

Vyrobená ze silnostěnného hotelového porcelánu. Barva bílá. Vhodná především na prezentaci a výdej studené a teplé kuchyně. Teplotní rozmezí od -20 do 350 °C.

Kat. č.	GN / hloubka mm	objem l
1239 010	1/1 - 65	6,5
1239 020	1/2 - 65	3,0
1239 030	1/3 - 65	1,8
1129 800	1/4 - 65	1,2
1239 040	1/6 - 65	0,8
1239 050	2/3 - 65	4,3
1239 060	2/4 - 65	3,0

Kat. č.	GN / hloubka mm
1644 000	1/1 - 20
1644 010	1/2 - 20
1644 020	1/3 - 20
1129 900	1/4 - 20
1644 030	2/3 - 20
1644 040	2/4 - 20



DÁVKOVACÍ LAHVE



Láhev dávkovací

Vyrobená z odolného a pružného polyethylenu. Nabízíme ve 3 barvách. Červená - na kečup, žlutá - na hořčici, průhledná bílá - na majonézu.

Kat. č.	barva	objem l
1566.G	žlutá	0,44
1566.K	čirá	0,44
1566.R	červená	0,44
1567.G	žlutá	0,75
1567.K	čirá	0,75
1567.R	červená	0,75



Dávkovač omáček

Vyroben z umělé hmoty bílé barvy. Na dávkovači je plastový dávkovací mechanismus. Rozměry: 17 x 14 x 17 / 23,5 cm.

Kat. č.	provedení	objem l
3732 200	na omáčky, dresingy	2,0
3732 300	na husté omáčky	3,0



Box skladovací a přepravní

Včetně 4 klipů pro označení potravin. Pro teploty od -40 do 90 °C. Těsnící horní víko.

Kat. č.	rozměry mm	objem l
3028 150	265 x 162	4,3
3031 150	325 x 176	6,0
3034 150	325 x 265	10,0



Stojan na 3 dávkovací lahve

Z chromniklové oceli se třemi otvory. Pro lahve do průměru 7,5 cm. Provedení bez nebo včetně lahví.

Kat. č.	provedení
11808	stojan bez lahví
2017 104	stojan včetně lahví



Dávkovač omáček s pumpou GN 1/6

Vyrobený z čirého polypropylenu. Měřicí stupnice. 4 barevné klipy podle HACCP. Objem 2,6 l. Rozměry: 17,6 x 16,2 x 19 cm.

Kat. č.	objem l
11603	2,6



Zásobník na potraviny Bartscher

Stohovatelná skladovací nádoba s uzavíratelným sklopným průhledným víkem. Materiál PP.

Kat. č.	rozměry mm	objem l
500384	300 x 400 x 230	10,0
500386	300 x 590 x 435	24,0
500387	480 x 580 x 440	47,0



Láhev dávkovací čirá Easy

S horním plněním. Dva šroubové uzávěry. Ve spodní části silikonový ventil pro dávkování.

Kat. č.	objem l
1504	0,590
1505	0,946



Dávkovač omáček s pumpou GN 1/9

Vyrobený z čirého polypropylenu. Měřicí stupnice. 4 barevné klipy podle HACCP. Objem 1,5 l. Rozměry: 17,6 x 10,8 x 19 cm.

Kat. č.	objem l
12563	1,5



Zásobník na potraviny na kolečkách

Skladovací nádoba na kolečkách s uzavíratelným sklopným průhledným víkem. Materiál PP.

Kat. č.	rozměry mm	objem l
500381	330 x 750 x 740	81,0
500383	400 x 750 x 735	102,0



Prkno servírovací bukové dřevo

Kulaté. Vyrobeno z bukového dřeva. Drážka pro odvedení šťávy z masa. Doporučení výrobce potřít desku jedlým olejem.

Nevkládat do myčky na nádobí!

Kat. č.	Ø mm
2603 280	280
2603 320	320
2603 360	360



Plech na pizzu kulatý hluboký 2,5 cm

Plech na pizzu, těžké provedení.

Kat. č.	horní Ø mm	dolní Ø mm
2290 280	280	260
2290 300	300	280
2290 320	320	300
2291 340	340	320
2291 360	360	340
2291 400	400	380



Talíř na pizzu s motivem

Vyroben z hotelového bílého porcelánu vysoké kvality. Dekorovaný. Průměr 30 cm. Dodáváme 6 ks v balení.

Kat. č.	provedení
1282 100	písmena
3948 400	pizza
3948 500	feferony

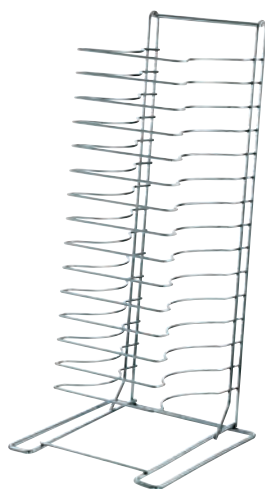

Stojan na pizza plechy

Vyroben z pochromovaného ocelového drátu. Udrží až 15 ks pizza plechů o průměru 22 - 36 cm. Šetří místo a je velice stabilní. Rozměry vsuvů 22 x 13 x 4 cm.

Kat. č.	rozměry mm
1199 300	300 x 300 x 700



Kráječ na pizzu kolečko

Z kvalitní oceli s černým ABS držadlem. Průměr 10 cm.

Kat. č.	délka mm
7058 240	240



Kartáč pro pizza pece dlouhý

Mosazný kartáč s ocelovou škrabkou má dřevěnou násadu.

Kat. č.	délka mm
2295 950	1050



Přibor na pizzu a steaky Tramontina

Vyrobený z kvalitní nerezové oceli s dvojitým nýtováním. Extra ostrý a odolný břit délky 10 cm. Rukojeť z odolného polywoodu. Možno mýt v myčce na nádobí.

Kat. č.	provedení	délka mm
1098 100	vidlička mahagon rukojeť	200
1098 001	nůž mahagon rukojeť	210
2010 496	nůž hnědá rukojeť	210
2010 497	vidlička hnědá rukojeť	200



Kleště na pizza plechy

Kleště pro plechy, pekáče, zapékací mísy.

Kat. č.	délka mm
16007	170



Lopatka na pizzu hliníková

Z hliníku s dřevěnou násadou.

Kat. č.	rozměry mm
2293 790	350 x 305 x 790



Nůžky na pizzu

Nerezové provedení. Snadná manipulace.

Kat. č.	délka mm
3949 700	245



Classic

Cookmax Classic - nerezové nádobí do kuchyně

- ♦ vyrobeno z potravinářské nerezové oceli 18/10
- ♦ síla stěny od 0,7 do 1 mm
- ♦ uvnitř a vně kartáčovaná povrchová úprava
- ♦ akutermitické, sendvičové dno s rovnoměrným přenosem tepla
- ♦ objemy od 1 do 50 litrů
- ♦ na všechny druhy sporáků vč. indukce
- ♦ vyvážená konstrukce poklice
- ♦ teplovodivá ucha na nosné podložce
- ♦ vhodné do myček na nádobí a odolné proti potravinářským kyselinám



myčka



indukce



elektřina



plyn



keramika



Hrnc polévkový Cookmax Classic

Bez poklice.

Kat. č.	Ø mm	výška mm	objem l
6003.16	160	140	2,8
6003.20	200	160	5,0
6003.24	240	200	9,0
6003.28	280	230	14,2
6003.32	320	260	21,0
6003.36	360	360	36,5
6003.40	400	400	50,0



Omáčník Cookmax Classic

Bez poklice.

Kat. č.	Ø mm	výška mm	objem l
6009.18	180	65	1,0
6009.20	200	75	1,5



Kastrol vysoký Cookmax Classic

Bez poklice.

Kat. č.	Ø mm	výška mm	objem l
6002.16	160	110	2,2
6002.20	200	135	4,2
6002.24	240	155	7,0
6002.28	280	180	11,5
6002.32	320	200	14,1
6002.36	360	220	22,4
6002.40	400	250	31,4



Rendlík vysoký Cookmax Classic

Bez poklice.

Kat. č.	Ø mm	výška mm	objem l
6006.16	160	110	2,2
6006.20	200	135	4,2
6006.24	240	150	7,0



Kastrol nízký Cookmax Classic

Bez poklice.

Kat. č.	Ø mm	výška mm	objem l
6001.16	160	95	1,9
6001.20	200	115	3,6
6001.24	240	118	6,0
6001.28	280	155	9,5
6001.32	320	155	12,5
6001.36	360	170	17,3
6001.40	400	190	23,9



Rendlík nízký Cookmax Classic

Bez poklice.

Kat. č.	Ø mm	výška mm	objem l
6005.16	160	70	1,4
6005.18	180	80	2,0
6005.20	200	90	2,8



Poklice Cookmax Classic

Kat. č.	Ø mm
6007.16	160
6007.20	200
6007.24	240
6007.28	280
6007.32	320
6007.36	360
6007.40	400



Pánev Cookmax Classic

Bez poklice.

Kat. č.	Ø mm	výška mm
6008.20	200	40
6008.24	240	45
6008.28	280	50
6008.32	320	55

Nerezové nádobí řada S21

- ♦ vyrobeno z potravinářské nerezové oceli 18/10
- ♦ pro všechny typy sporáků včetně indukce
- ♦ nádobí je vhodné do myčky nádobí
- ♦ sendvičové dno, výlewný okraj
- ♦ svařované tepluzdorné rukojeti
- ♦ nádobí odolné proti korozi, trvanlivé
- ♦ povrch matně kartáčovaný
- ♦ horní lem u vybraných položek leštěný



Hrnc polévkový S21

Bez poklice. Průměr je uveden horní/spodní.

Kat. č.	Ø mm	výška mm	objem l
2101 200	200/180	195	6,0
2101 240	240/215	250	10,0
2101 280	280/250	285	17,0
2101 320	320/285	330	25,0
2101 360	360/320	360	36,0
2101 400	400/345	410	50,0



Hrnc na maso S21

Bez poklice. Průměr je uveden horní/spodní.

Kat. č.	Ø mm	výška mm	objem l
2104 240	240/215	210	9,0
2104 280	280/250	250	15,0
2104 320	320/280	285	22,0
2104 360	360/325	300	30,0
2104 400	400/345	330	40,0



Kastrol vysoký S21

Bez poklice. Průměr je uveden horní/spodní.

Kat. č.	Ø mm	výška mm	objem l
2107 200	200/180	125	4,0
2107 280	280/250	175	10,0
2107 320	320/285	195	15,0
2107 360	360/325	230	22,0
2107 450	450/400	290	44,0



Kastrol nízký S21

Bez poklice. Průměr je uveden horní/spodní.

Kat. č.	Ø mm	výška mm	objem l
2109 200	200/180	95	2,5
2109 240	240/215	110	4,5
2109 280	280/250	130	7,0
2109 320	320/280	160	12,0
2109 360	360/320	180	17,0
2109 400	400/340	195	24,0



Poklice S21

Kat. č.	Ø mm
2161 200	200
2161 240	240
2161 280	280
2161 320	320
2161 360	360
2161 400	400
2161 450	450



Rendlík vysoký S21

Bez poklice. Průměr je uveden horní/spodní.

Kat. č.	Ø mm	výška mm	objem l
2106 160	160/140	115	2,0
2106 180	180/160	125	3,0
2106 200	200/180	135	4,0
2106 240	240/215	155	6,5
2106 280	280/250	180	10,0



Omáčník nízký S21

Bez poklice. Průměr je uveden horní/spodní.

Kat. č.	Ø mm	výška mm	objem l
2125 160	105/160	65	0,75
2125 200	135/200	65	1,25
2125 240	155/240	75	2,25



Pánev vysoká S21

S nepřilnavým povrchem. Průměr je uveden horní/spodní.

Kat. č.	Ø mm	výška mm	objem l
2112 160	160/105	65	0,75
2112 200	200/135	65	1,25
2112 240	240/155	75	2,25



Omáčník S21

S nepřilnavým povrchem. Průměr je uveden horní/spodní.

Kat. č.	Ø mm	výška mm	objem l
2012 160	160/115	65	1,0
2012 200	200/145	65	1,5
2012 240	240/175	75	2,0



Pánev nízká S21

S nepřilnavým povrchem. Průměr je uveden horní/spodní.

Kat. č.	Ø mm	výška mm
2013 240	240/180	50
2013 280	280/215	55
2013 320	320/250	60



Pánev s uchem nízká S21

S nepřilnavým povrchem. Průměr je uveden horní/spodní.

Kat. č.	Ø mm	výška mm
2013 360	360/290	70
2013 400	400/310	70



Pánev 2 ucha S21

Bez poklice. Průměr je uveden horní/spodní.

Kat. č.	Ø mm	výška mm
2102 240	240/180	50
2102 320	320/250	60
2102 360	360/290	70

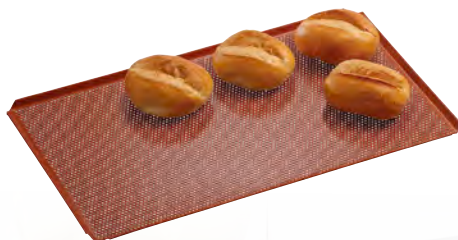

Plech perforovaný GN 1/1

Ušlechtilá nerezová ocel se silikonovým povrchem.

Kat. č.	rozměry mm
100.428	530 x 325 x 10



Plech zesílený okraj GN 1/2

Ušlechtilá nerezová chromniklová ocel.

Kat. č.	rozměry mm
A101.190	325 x 265 x 25



Plech nerez do trouby AT90 / AT120

Ušlechtilá nerezová chromniklová ocel.

Kat. č.	rozměry mm
786.008	435 x 312 x 12



Plech na pečení GN 1/1

Hliníkové provedení.

Kat. č.	rozměry mm
100.426	530 x 325 x 10



Plech perforovaný 600 x 400 mm

Hliníkové perforované provedení.

Kat. č.	rozměry mm
100.413	600 x 400 x 20



Plech perforovaný GN 2/3

Hliníkové perforované provedení.

Kat. č.	rozměry mm
100.417	354 x 325 x 10



Plech smaltovaný ostré hrany GN

Ostré rohy pro pečení pizzy nebo koláčů. Velice dobře a rovnoměrně rozvádí teplo po celém jeho povrchu. Vhodný do konvektomatu.

Kat. č.	provedení GN / rozměry mm
6017 200	GN 1/1 / 20 x 530 x 325
6017 400	GN 1/1 / 40 x 530 x 325
6017 600	GN 1/1 / 60 x 530 x 325
3965 220	GN 2/3 / 20 x 354 x 325
3965 240	GN 2/3 / 40 x 354 x 325
3965 260	GN 2/3 / 60 x 354 x 325



Plech hliníkový teflonový 60 x 40 mm

Vyroben z hliníku s teflonovým povlakem. Rozměry plechu 60 x 40 cm, výška okraje 1 cm.

Kat. č.	rozměry mm
6815 600	600 x 400 x 10



Plech 433 x 333 mm Bartscher

Různé povrchy. Rozměry 433 x 333 x 10 mm.

Kat. č.	provedení
100.404	nerezová ocel
100.405	silikonový povrch
100.406	hliníkový
100.407	silikon / perforovaný
100.408	hliníkový / perforovaný



Pekáč nerezový se sklápěcími uchy

Z ušlechtilé nerezové potravinářské oceli. Lze ho použít na pečení i skladování potravin. Výlevný okraj.

Kat. č.	rozměry mm
1106 300	330 x 240 x 60
1106 350	380 x 275 x 65
1106 400	430 x 310 x 70



Pekáč se sklápěcími uchy

Vyrobený z chromniklové oceli. Sklopná ucha po stranách.

Kat. č.	rozměry mm
1653 450	480 x 330 x 85
1653 561	590 x 420 x 100



Pekáč s nepřilnavým povrchem

Dvojitý nepřilnavý povrch. Teplotní odolnost do 250 °C. Vhodný i k pečení chleba.

Kat. č.	rozměry mm
1380 700	410 x 265 x 60



Pánev grilovací hranatá Cookmax Gourmet

Smažení zdravě a bez tuku jako na přírodním kameni, rychle zahřátí a dlouhé držení tepla, povrch s mletým kamenem, odolný proti poškrábání.

Kat. č.	rozměry mm	objem l
1188 400	280 x 280 x 40	2,3



Pánev Cookmax Gourmet

Smažení zdravě a bez tuku jako na přírodním kameni, rychle zahřátí a dlouhé držení tepla. Povrch s mletým kamenem.

Kat. č.	Ø x výška mm	objem l
1187 600	200 x 41	1,0
1187 900	240 x 44	1,5
1188 001	280 x 47	2,3
S uchem a držadlem		
1188 100	320 x 55	3,4



Pánev s devíti důlků

Masivní těžký hliníkový odlitek.

Kat. č.	rozměry mm
1006 876	260 x 260 x 20



Pánev hliníková na indukci Cookmax Professional

Vyrobena z tepelně vodivého litého hliníku. Na plynové, elektrické, keramické i indukční sporáky. Třívrstvý teflonový povrch. Tepelně odolná do 200 °C. Dno je silné 4,2 mm. Rukojeť z nerezové oceli.

Kat. č.	Ø x výška mm	objem l
1186 900	200 x 45	1,0
1187 001	240 x 50	1,4
1187 100	280 x 53	2,0
1187 200	320 x 60	3,0



Wok pánev indukční W360R s poklicí

Vyrobena z ušlechtilé oceli. Kulaté dno.

Kat. č.	Ø / výška mm	objem l
105.981	360 / 220	6,0



Pánev s keramickým povrchem Cookmax

Pro přípravu pokrmů s minimálním množstvím tuku. Vhodná na všechny druhy sporáků včetně indukce.

Kat. č.	Ø / výška mm
1115 200	200 / 45
1115 300	240 / 50
1115 400	280 / 55
1115 500	320 / 60
1115 600	360 / 60



Teflonová pánev

Kulatá teflonová pánev z velmi silného hliníkového odlitku s rovně soustruženým dnem. Vhodná na všechny druhy sporáků včetně indukce.

Kat. č.	Ø / výška mm
699 240	240 / 55
699 280	280 / 65
699 320	320 / 65



Pánev Paella železná s lakovanými uchy

S červenými držadly. Určená pro plynové sporáky.

Kat. č.	Ø / výška mm
A153.234	280 / 340 x 44
A153.238	330 / 380 x 44
A153.242	370 / 420 x 47
A153.246	405 / 460 x 49
A153.255	480 / 550 x 56



Pánev na palačinky hliníková

S nepřilnavým povrchem. Pánev je vhodná na plynové a elektrické sporáky. Zahnutá železná rukojeť s očkem.

Kat. č.	Ø / výška mm
691 260	260 / 15
691 290	290 / 15



Pánev plechová kulatá

Vhodná na všechny druhy sporáků kromě indukce. Před prvním použitím je nutné ji vypálit.

Kat. č.	Ø mm
1999 897	260
1999 896	300
1002 156	320



Pánev železná na grilování

Strojově kovaná. Velmi silné provedení. Před prvním použitím je nutné ji vypálit. Vhodná na všechny druhy sporáků, kromě indukce.

Kat. č.	Ø mm
2256 280	280
2256 320	320
2256 360	360

KRÁJECÍ PRKNA



Prkno s 6 barevnými deskami

Gourmet Board

S vyměnitelnými barevnými deskami. Včetně 6 ks barevných desek - síla 3 mm z odolného polyethylenu (PE) 500.

Kat. č.	D x H x V mm
1157 900	400 x 300 x 30
1157 800	530 x 325 x 30 (GN 1/1)
1158 000	600 x 400 x 30



Prkno krájecí HACCP

Vyrobena z polyethylenu. S gumovými protiskluzovými nožičkami.

Kat. č.	barva	rozměry mm
1830 500	bílá	500 x 300 x 20
1830 600	bílá	600 x 400 x 20
1830 603	bílá	600 x 400 x 30
1830 501	červené	500 x 300 x 20
1830 601	červené	600 x 400 x 20
1830 504	hnědé	500 x 300 x 20
1830 604	hnědé	600 x 400 x 20
1830 502	modré	500 x 300 x 20
1830 602	modré	600 x 400 x 20
1830 505	zelené	500 x 300 x 20
1830 605	zelené	600 x 400 x 20
1830 503	žluté	500 x 300 x 20
1830 606	žluté	600 x 400 x 20

Desky krájecí barevné pro Gourmet Board

Kat. č.	barva
1156 500	modrá
1156 600	žlutá
1156 700	zelená
1156 800	červená
1156 900	bílá
1157 000	černá

GN 1/1 (53 x 32,5 cm)

Kat. č.	barva
1155 800	modrá
1155 900	žlutá
1156 000	zelená
1156 100	červená
1156 200	bílá
1156 300	černá



Prkno krájecí HACCP GN 1/1

Vyrobena z polyethylenu. S gumovými protiskluzovými nožičkami. Rozměry: GN 1/1 53 x 32,5 x 2 cm.

Kat. č.	barva
1830 530	bílá
1830 531	červená
1830 532	modrá
1830 533	žlutá
1830 534	hnědá
1830 535	zelená

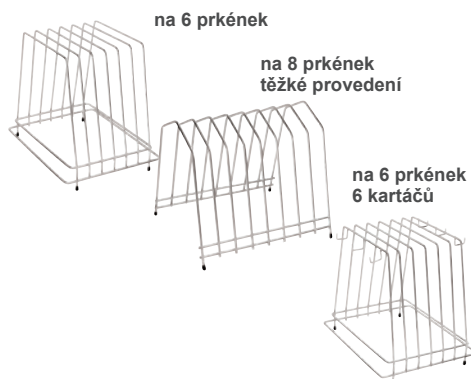

Stojan na krájecí prkna

Vyrobený z chromiklové potravinářské oceli. Protiskluzové nožičky.

Kat. č.	provedení	rozměry mm
1830 006	na 6 prkének do 2,5 cm	295 x 235 x 275
1830 008	na 8 prkének do 3,0 cm	295 x 260 x 260
1830 012	na 6 prkének a kartáče	300 x 220 x 250



Prkno krájecí VEGAN HACCP

Vyrobena z polyethylenu. S gumovými protiskluzovými nožičkami. Barva fialová.

Kat. č.	rozměry mm	provedení
A120537	320 x 260	s drážkou
A120539	530 x 320	s drážkou
A120527	600 x 400	bez drážky



Kartáče na krájecí prkna HACCP

Vyrobené z polypropylenu, s otvorem pro zavěšení, délka 15 cm.

Kat. č.	barva
3305 150	bílá
3305 151	červená
3305 152	modrá
3305 153	žlutá
3305 154	hnědá
3305 155	zelená



Prkno krájecí plastové Bartscher

Z bílého potravinářského plastu s obvodovou drážkou pro zachycení šťávy. Zadní hrana proti spadnutí potravin, přední zarážka o hranu stolu.

Kat. č.	rozměry mm
A120.588	580 x 375 x 45



Prkno krájecí s obvodovou drážkou

Z odolného polypropylenu s gumovými protiskluzovými nožičkami. Obvodová drážka pro zachycení šťávy. Bílá barva.

Kat. č.	rozměry mm
1831 400	400 x 250 x 20
1831 500	500 x 300 x 20
1831 600	600 x 400 x 20
1831 603	600 x 400 x 30



Struhadlo s 5ti nastavci Bartscher

Mandolína na zeleninu s 5 vyměnitelnými nastavci. Ruční krouhač syrové zeleniny má protiskluzové podložky. Součástí je držák na zeleninu a stojánek na nastavce z odolného plastu.



Brusič hladkých a vroubkovaných nožů

Umí brousit jak hladké tak i vroubkované nože jednoduchým tahem. Lze jej použít i na stažení čepele. Broušení a stahování se provádí ve stejném, patentovaném pružném systému, který je vyroben z vysoce kvalitních materiálů a zaručuje dlouhodobou životnost. Materiál černý potravinářský plast. Rozměry: 11 x 9 x 15,5 cm.

Kat. č.	barva
2001 302	černá

Nastavce jsou vyrobené z odolného plastu, vhodné do myčky nádobí:

- 3 nastavce pro plátkování: síla 1,5; 2,5 a 3,5 mm
- 2 nastavce pro proužky/hranolky: síla 3,5 a 7,0 mm

Kat. č.	rozměry mm
500.393	400 x 130 x 145



Držák na nože magnetický

Slouží pro uchycení na zeď k jednoduchému ukládání nožů.

Kat. č.	délka mm
1668 360	360
1668 450	450



Držák na nože plastový

Slouží pro uchycení na zeď k jednoduchému ukládání nožů.

Kat. č.	délka mm
1668 300	350
1668 600	620



Blok na nože dřevěný

Z bukového dřeva světlé barvy. Uvnitř polypropylénová vložka. Pro uložení nožů do délky ostří 22 cm.

Kat. č.
6527 000



Brusič nožů elektrický

Bruné kotouče pro předbroušení a vyhlazení hladkých i vlnitých nožů.

Kat. č.
120.558



Nůžky na drůbež ABS Profi

Profesionální provedení. Vyrobeny z potravinářské nerezové oceli a rukojeť z protiskluzového ABS. Délka 25 cm.

Kat. č.	délka mm
1698 250	250



Nůžky na drůbež s ABS rukojetí

Profesionální provedení. K porcování drůbeže. Vyrobeny z nerezové potravinářské oceli. Bezpečnostní uzamykání. Délka 25 cm.

Kat. č.	délka mm
6117 250	250



Jehla na roládu s očkem

Délka 10 cm. Materiál nerez. 10 ks v balení.

Kat. č.	délka mm
159600	100



Hák na maso

Materiál chrom-niklová ocel. S tupým a špičatým koncem. Různé velikosti.

Kat. č.	délka mm
1650 100	100
1650 120	120
1650 140	140
1650 160	160



Vidlice na maso série 6500

Tříkrát nýtovaná rukojeť. Z pevné umělé hmoty černé barvy. Lze mýt v myčce na nádobí. Délka vidlic 15 cm.

Kat. č.	délka mm
6516 150	260



Vidlice na maso

Vyrobená z nerezové chromniklové oceli. Rukojeť z odolného polypropylenu. Lze mýt v myčce na nádobí. Délka vidlic 9,5 cm.

Kat. č.	délka mm
7062 270	270



Špachtle na maso

Materiál chrom-niklová ocel. ABS rukojeť.

Kat. č.	rozměry mm
39693	250 x 100



Paletka zahnutá ABS rukojeť

Plná a děrovaná. S černou ABS rukojetí. Materiál nerez. Celková délka je 38,5 cm.

Kat. č.	provedení
7020 200	plná
7021 201	děrovaná

KUCHYŇSKÉ NOŽE



6115 090



6100 250



6105 200



6111 220



6116 140



6025 250



1668 600



6117 250



6100 200



6106 090



6100 300

6831 087



6831 128



6831 193



6831 198



6831 199



Série nožů Let's Cook

Speciálně tvrzený nerez. Rukojeť gumová, vhodná do myčky.

Kat. č.	provedení	délka nože / ostří mm
6831 087	nůž loupací	190 / 87
6831 128	nůž špikovací	235 / 128
6831 193	nůž kuchyňský	315 / 193
6831 198	nůž dranzírovací	315 / 198
6831 199	nůž na pečivo	315 / 198

6900 181



6900 182



6900 183



6900 184



6900 185



6903 081



Nože kuchyňské řady Professional

Kované nože, průchozí až do konce rukojeti z umělé hmoty. Trojnásobně nýtované.

Kat. č.	provedení	délka ostří mm
6115 090	na zeleninu	90
6106 090	špikovací	90
6105 200	dranzírovací	200
6100 200	kuchyňský	200
6100 250	kuchyňský	250
6100 300	kuchyňský	300
6111 220	na pečivo	220
6116 140	masová vidlice	140
6025 250	ocílka	250
1668 600	magnetický držák	620
6117 250	nůžky na drůbež	250

Nůž kuchyňský s barevnou rukojetí HACCP

Kuchyňské nože vyrobené z nerezové potravinářské oceli. Ergonomická barevná rukojeť z umělé hmoty, která splňuje normu HACCP.

Kat. č.	provedení	barva	délka ostří mm
6900 181	kuchyňský	červený	180
6900 182	kuchyňský	modrý	180
6900 183	kuchyňský	žlutý	180
6900 184	kuchyňský	černý	180
6900 185	kuchyňský	zelený	180
6903 081	loupací	červený	80
6903 082	loupací	modrý	80
6903 083	loupací	žlutý	80
6903 084	loupací	černý	80
6903 085	loupací	zelený	80





High Carbon German Steel

Profesionální řada kuchyňských nožů PRO

Vysoce kvalitní řada kuchyňských nožů PRO vyrobená z chrom-molybden-vanadové oceli. Protiskluzová rukojeť beze švů z materiálu Santopren. Všechny nože jsou vhodné do myčky na nádobí, ale doporučuje se ruční mytí. Dodáváno včetně 7 barevných zátek, které slouží pro přiřazení nožů k surovině, podle platných směrnic HACCP.

- vysoký stupeň tvrdosti
- jemně broušená hladká čepel
- dlouhá životnost ostří
- velmi snadné broušení
- odolnost proti korozi



Barevné rozlišovací body

Kat. č.	provedení	délka ostří mm
13091	nůž loupací	85
13092	nůž vykošťovací	145
13093	nůž vykošťovací - pružný	145
13094	nůž kuchyňský	135
13095	nůž kuchyňský	170
13096	nůž kuchyňský	190
13097	nůž na pečivo	200
13098	nůž kuchyňský Santoku	170
13099	nůž kuchyňský	170 extra široká čepel
13100	nůž kuchyňský	195 extra široká čepel
13101	nůž kuchyňský	225 extra široká čepel
13102	nůž kuchyňský	255 extra široká čepel
13103	nůž kuchyňský	295 extra široká čepel

Otvírák na konzervy ruční Profi

Profesionální ruční otvírák. Určen na malé, velké, kulaté i oválné konzervy. Pevná konstrukce pro použití v nejnáročnějších gastro provozech. Materiál nerez v kombinaci s umělou hmotou. Ovládání pomocí ruční kliky. Lze snadno vyměnit části nožů a kol. Lze jej myt v myčce na nádobí.

Kat. č.	provedení
2008 484	otvírák
2010 482	náhradní nůž
2010 483	náhradní kolečko
2010 484	držák na zeď



Otvírák na konzervy ruční Bravo

Ruční otvírák na konzervy s bezpečnostním systémem otvírání, díky kterému nezanechává ostré hrany na plechovce. Řez vede přímo na okraji plechovky. Ergonomická rukojeť pro snadnou manipulaci. Materiál nerez v kombinaci protiskluzové ABS.

Kat. č.
1543 000



Otvírák na konzervy stolní

Snadná manipulace, snadná údržba. Určen pro konzervy až do výšky 50 cm. Vyroben z chromniklové nerezové oceli, klička je lakovaná. Celková výška otvíráku 75,5 cm.

Kat. č.	provedení
1583 500	otvírák
1583 501	náhradní nůž
1583 502	náhradní kolečko

Sada nožů PRO v tašce

Sada profesionálních nožů. Materiál chrom-molybden-vanadová ocel. Ostré, odolné proti korozi. Dlouhá řezná plocha. Rukojeť odolný Santopren. Obsahuje 8 ks nožů.

Kat. č.
15963



Pinzeta kuchařská
Z ušlechtilé oceli.
Vroubkované uchycení.

Kat. č.	provedení	délka mm
1312 900	rovná	240
1313 000	rovná	300
1313 100	zahnutá	240
1313 200	zahnutá	300

KUCHYŇSKÝ INVENTÁŘ



bez podstavce

s podstavcem

Kbelík nerezový s podstavcem nebo bez

Vyrobený z nerezové potravinářské oceli (18/8-18/10). Určen pro úklid i jednoduchý transport. S měrnou stupnicí. Možno přibjednat pokličici.

Kat. č.		objem l
1800 100	bez podstavce	10,0
1800 150	bez podstavce	15,0
1801 100	s podstavcem	10,0
1801 150	s podstavcem	15,0
1802 100	poklice	300 mm
1802 150	poklice	330 mm



Vědro s výlevným okrajem

Vyrobeno z odolného polyethylenu bílé barvy. S výpustným zobáčkem pro snadné přelévání. Uvnitř s měrnou stupnicí. Sklápěcí držadlo.

Kat. č.		objem l
1193 120		12,0
1193 150		15,0



Skladovací a přepravní box na vejce 120 ks

Vyroben z polypropylenu. Rozměry: 35,4 x 32,5 x 20 cm - GN 2/3. Kapacita: 1 ks plata je 30 ks vajec.

Kat. č.	provedení
1999 981	box + plata 8 ks
1999 980	10 ks náhradních plat



Mísa kuchyňská s okrajem PP

Vyrobená z odolného polypropylenu. Pevné elastické provedení. Vhodná do myčky.

Kat. č.	průměr mm	objem l
1281 500	160	0,75
1281 300	200	1,60
1281 700	240	2,60
1281 800	280	4,50



Mísa nerezová oblá lehká

Vyrobená z nerezové potravinářské oceli. S výlevným okrajem.

Kat. č.	Ø mm	výška mm	objem l
1703 180	180	55	0,75
1703 200	200	60	1,0
1703 220	220	70	1,5
1703 240	240	80	2,0
1703 260	260	85	3,0
1703 280	280	100	4,0
1703 310	310	110	5,0
1703 340	340	110	6,0
1703 380	380	115	7,0
1703 400	400	130	8,0
1703 440	440	145	12,0



Mašlovačka silikonová

Silikonový štětec s očkem pro zavěšení. Dvě délky.

Kat. č.	délka mm
3382 180	180
3382 210	210



Pečící podložka silikonová

Vyrobená ze silikonu, který je posílen sklolaminátovým vláknem. Odolná od -20 do 260 °C.

Kat. č.	provedení
12130 43	pro GN 1/1
12130 44	pro plech 60 x 40



Metla kuchyňská 8 drátů

Vyrobená z nerezové potravinářské chromniklové oceli. Uzavřené držadlo, Závěsné očko. 8 silných drátů.

Kat. č.	délka mm
1570 250	250
1570 300	300
1570 400	400



Metla s termoplastickou rukojetí 16 drátů

Vyrobená z nerezové potravinářské chromniklové oceli. Uzavřené termoplastické držadlo Závěsné očko. 16 silných drátů. Vhodná do myčky.

Kat. č.	délka mm
15235	300
15237	400
15238	450

Pinzeta kuchařská

Vyrobená z potravinářské oceli. Protiskluzové zoubky, zabraňující sklouznutí masa.

Kat. č.	délka mm
1667 300	300



Metla s termoplastickou rukojetí 24 drátů

Vyrobená z nerezové potravinářské chromniklové oceli. Uzavřené termoplastické držadlo Závěsné očko. 24 silných drátů. Vhodná do myčky.

Kat. č.	délka mm
15232	250
15233	300
15234	400



Kleště grilovací

Vyrobeny z chromované oceli. Jednoduché provedení.

Kat. č.	délka mm
1577 250	250



Kleště servírovací s vidlicí

Vyrobeny z nerezové oceli. Délka 24 cm.

Kat. č.	délka mm
16286	240



Kleště na pečivo hranaté

Vyrobeny z nerezové oceli. Délka 20 cm.

Kat. č.	délka mm
1593 200	200



Kleště servírovací PRO s praktickým uzávěrem

Vyrobené ze saténové oceli se silikonem. Odolné do 200 °C. Vhodné do myčky na nádobí.

Kat. č.	délka mm
1312 500	265
1312 600	340
1312 700	390



Kleště univerzální vlnité

Vyrobeny z chromiklové nerezové oceli.

Kat. č.	délka mm
1599 250	250
1599 300	300
1599 400	400



Škrabka nerez černá

Je vyrobena z nerezové chromiklové oceli/ABS/guma. Na konci s očkem.

Kat. č.	délka mm
6833 205	205



Struhadlo dlouhé

Je vyrobena z nerezové chromiklové oceli/PP. Vhodné do myčky.

Kat. č.	délka mm
6834 387	387



Lis na česnek a kráječ česneku

Lis a kráječ česneku v jednom, podle toho, jak nástroj uchopíte. Lze mýt v myčce nádobí.

Kat. č.	D x Š x V mm
11744	200 x 40 x 35



Odpěňovačka Profi

Vyrobená z nerezové chromiklové oceli 18/10. Kvalitní zpracování, dlouhé držadlo s háčkem.

Kat. č.	Ø / držadlo mm
2090 080	80 / 280
2090 100	100 / 320
2090 120	120 / 350



Naběračka dlouhá série 2085

Vyrobená z nerezové chromiklové oceli 18/10. Bezešvé provedení. Kvalitní zpracování, dlouhé držadlo s háčkem.

Kat. č.	Ø / držadlo mm	objem l
2085 050	50 / 300	0,050
2085 080	80 / 320	0,125
2085 090	90 / 330	0,200



Naběračka série 1550

Vyrobená z nerezové chromiklové oceli 18/10. Bezešvé provedení. Pevné držadlo.

Kat. č.	Ø / délka mm / objem l
1550 090	90 / 335 / 0,16
1550 100	100 / 340 / 0,20
1550 120	120 / 340 / 0,33



Naběračka na špagety

Naběračka je vyrobena z nerezové chromiklové oceli.

Kat. č.	Ø / délka mm
2083 000	70 / 260



Lžice servírovací PBT

Vysoká pevnost. Vhodná do myčky i mikrovlnné trouby.

Kat. č.	barva	délka mm
1353 500	černá	305
1582 010	bílá	305



Lžice servírovací děrovaná SAN

Vysoká pevnost. Vhodná do myčky i mikrovlnné trouby.

Kat. č.	barva	délka mm
13538	černá	235
15357	bílá	235



Lžice servírovací plná SAN

Vysoká pevnost. Vhodná do myčky i mikrovlnné trouby.

Kat. č.	barva	délka mm
1353 900	černá	335
1582 070	bílá	335



Lžice servírovací žáruvzdorná

Vysoká pevnost. Vhodná do myčky i mikrovlnné trouby. Odolnost do 200 °C.

Kat. č.	barva	délka mm
15905	černá	265
15903	bílá	265



Cedník špičák

Vyrobený z nerezové potravinářské oceli. Se závěsným háčkem a rukojetí s očkem pro zavěšení.

Kat. č.	Ø mm
2077 230	230
2077 260	260
1002 709	pocínovaný 300



Sítko pasírovací

Vyrobeno z nerezové chromiklové oceli, s drátěným držadlem a závěsným očkem. Oka 1,5 mm.

Kat. č.	Ø mm
2073 180	180
2073 200	200
2073 220	220
2073 250	250



Sítko velkokuchyňské

Vyrobeno z nerezové chromiklové oceli, včetně dvojité tkaného síta. Rukojeť dřevěná.

Kat. č.	Ø mm
2071 300	300
2071 350	350



Cedník na noze

Vyrobený z nerezové potravinářské oceli vhodný na zeleninu. Se dvěma uchy pro jednodušší manipulaci.

Kat. č.	Ø / výška mm
2145 280	280 / 120
2145 400	400 / 180



Váleček na těsto nerez

S ložisky. Chrom-niklová ocel.

Kat. č.	délka mm	Ø mm
1538 500	470	50



Vařečka kulatá

Vyrobeno z bukového dřeva.

Kat. č.	délka mm
1870 240	240
1870 300	300
1870 360	360



Vařečka oválná

Vyrobeno z bukového dřeva.

Kat. č.	délka mm
1001 798	200
1871 300	300
1871 350	350



Palička na maso trojstranná

Materiál hliník/odolný plast.

Kat. č.	provedení / délka mm
1649 260	hliník / 265



Sítko na halušky a nočky

Vyrobené z nerezové potravinářské oceli. Průměr otvorů je 1 a 0,7 cm. Pracovní délka 60, 40 a 27 cm.

Kat. č.	rozměry mm	Ø mm
2000 581	600 x 200	10
2000 749	400 x 200	10
2005 885	270 x 200	10
2005 886	270 x 200	07
2005 887	400 x 200	07
2005 888	600 x 200	07



Kolébka na játrovou rýži

Vyrobeno z nerezové potravinářské oceli. Snadná manipulace. Pracovní délka 60 a 40 cm.

Kat. č.	délka mm
1002 220	600
1006 877	400



Kráječ na knedlíky a struny

Z nerezové potravinářské oceli s leštěnou povrchovou úpravou.

Kat. č.	délka mm
1002 214	300
1002 215	400
2007 554	náhr. struna 450 mm



Struhadlo čtyřhranné s TPR gumou

Extra veliké. Gumová základna.

Kat. č.	rozměry mm
1169 900	156 x 128 x 240



Šťouchadlo na brambory nerez

Vyrobeno z potravinářské nerezové chromiklové oceli.

Kat. č.	délka mm
1517 360	360



Šťouchadlo na brambory

Vyrobeno z nerezové chromiklové oceli. Dutá rukojeť.

Kat. č.	délka mm
1517 601	600



Šťouchadlo brambor dvojité

Materiál nerez, spirála na mačkání, děrovaná deska na zjemnění.

Kat. č.	rozměry mm
15918	240 x 110



Kráječ vajec 3 v 1

Materiál plast, vhodný do myčky.

Kat. č.	rozměry mm
14957	220 x 86



Jídelní příbor Hit

Z nerezové oceli 18/0. Tloušťka 1,5 mm.
Ekonomické provedení. Dodáváme 12 ks v balení.

Kat. č.	provedení
502 001	lžíce jídelní
501 001	vidlička jídelní
500 001	nůž jídelní
503 001	lžička kávová
504 001	vidlička moučnicková

Jídelní příbor Hotel

Z nerezové oceli 18/0. Tloušťka 2 mm.
Ručka zakončena do tvaru kapky. Vhodný do myčky na nádobí. Dodáváme 12 ks v balení.

Kat. č.	provedení
2003 195	lžíce jídelní
2003 196	vidlička jídelní
2003 197	nůž jídelní
2003 204	lžička kávová
2003 205	lžička mocca
2003 206	lžička na zmrzlinu

Jídelní příbor Nordic

Z chromikové nerezové oceli 18/10.
Tloušťka 2,5 mm. Vysoce leštěný.
Dodáváme 12 ks v balení.

Kat. č.	provedení
1004 913	lžíce jídelní
1004 914	vidlička jídelní
1004 915	nůž jídelní
2000 356	lžička kávová
2003 286	lžíce na limonádu
2004 695	lžička mocca
2004 699	vidlička moučnicková

Jídelní příbor Event

Z nerezové oceli 18/0. Tloušťka 2 mm.
Hladké provedení. Vhodný do myčky na nádobí. Dodáváme 12 ks v balení.

Kat. č.	provedení
1670 010	lžíce jídelní
1670 020	vidlička jídelní
1670 030	nůž jídelní
1670 070	lžička kávová
1670 110	vidlička moučnicková



Jídelní příbor Helena

Z chromikové nerezové oceli 18/10.
Tloušťka 3,0 mm. Moderní design.
Dodáváme 12 ks v balení.

Kat. č.	provedení
0400.01	lžíce jídelní
0400.02	vidlička jídelní
0400.037	nůž jídelní
0400.07	lžička kávová

Jídelní příbor Public

Z chromikové nerezové oceli 18/10.
Tloušťka 2,5 mm. Vysoce leštěný.
Dodáváme 12 ks v balení.

Kat. č.	provedení
166901	lžíce jídelní
166902	vidlička jídelní
166903	nůž jídelní
166907	lžička kávová
12324	lžíce na limonádu
12323	lžička mocca
166911	vidlička moučnicková

Jídelní příbor Karina

Z chromikové nerezové oceli 18/10.
Tloušťka 3,0 mm. Nejprodávanější příbor.
Dodáváme 12 ks v balení.

Kat. č.	provedení
38528.01	lžíce jídelní
38528.02	vidlička jídelní
38528.037	nůž jídelní
38528.07	lžička kávová
38528.05	vidlička moučnicková
38528.04	lžíce dezertní



SKLENICE



COLIBRI
Crystalite Bohemia



Sklenice na sekt

Sklenice na sekt a šumivé víno.
Colibri z bezolovnatého křišťálového skla.
Rozměry: 65 x 240 x 243 mm.

Kat. č.	objem l
2004 114	0,22



Sklenice degustační

Sklenice degustační Colibri
z bezolovnatého křišťálového skla.

Kat. č.	objem l	rozměry mm
2004 113	0,21	65 x 160 x 162
2013 179	0,1 + 0,05 ryska	63 x 160 x 162



Sklenice na červené víno

Sklenice na červené víno Colibri
z bezolovnatého křišťálového skla.

Kat. č.	objem l	rozměry mm
2004 118	0,57	80 x 205
2004 120	0,65	80 x 220
2004 119	0,58	80 x 230



Sklenice na bílé víno

Sklenice na bílé víno Colibri
z bezolovnatého křišťálového skla.

Kat. č.	objem l	rozměry mm
2017 257	0,35	75 x 220
2004 117	0,45	65 x 225
2010 126	0,1 + 0,2 cejch	75 x 220



Sklenice grappa, martini, koňak

Sklenice z řady Colibri
z bezolovnatého křišťálového skla.

Kat. č.	objem l	rozměry mm
2004 112	0,085	57 x 184
2004 115	0,28	130 x 180
2004 121	0,69	75 x 158



Nápojové sklo Timeless

Elegantní zdobené nápojové sklo Timeless.
Vzhled broušeného skla. Sklo není cejchované.
Další produkty z řady Timeless naleznete
v naší nabídce.

Kat. č.	objem l	rozměry mm
1194 200	0,3 / long	66 x 143
1194 001	0,21 / whisky	70 x 83
1194 100	0,355 / whisky	83 x 96
1257 200	0,32 / na víno	75 x 87
4403 660	0,16 / tulip	83 x 64
1461 200	0,175 / sekt	64 x 225





Sklenice stohovatelná Easy

Stohovatelná, čiré sklo.
Výška 10,0 cm, průměr 6,7 cm.

Kat. č.	objem l
1676 000	0,2



Sklenice duritka tvrzené sklo

Stohovatelná, tvrzené čiré sklo.
Výška 8,8 cm, průměr 7,0 cm.

Kat. č.	objem l
1775 020	0,2



Sklenice duritka ŠAMBOR

Stohovatelná, čiré sklo. Velmi oblíbená.
Výška 9,0 cm, průměr 7,5 cm.

Kat. č.	objem l
1004 001	0,21



Sklo duritka Picardie Duralex

Stohovatelná, tvrzené čiré sklo.

Kat. č.	objem l	výška mm
2004 216	0,09	67
2004 218	0,16	78
2000 349	0,22	84
2004 219	0,25	90



Sklenice tvrzené Norvege

Tvrzené čiré sklo.

Kat. č.	objem l	výška mm
2004 231	0,16	82
2004 232	0,20	88
2004 233	0,25	94
2004 234	0,27	114



Sklenice tvrzené Aras

Tvrzené čiré sklo.

Kat. č.	objem l	provedení
2007 222	0,045	panák
1004 873	0,20	voda
1004 875	0,23	whisky
2002 896	0,27	long



Sklo Granity

Tvrzené čiré sklo. Originál Arcoroc.

Kat. č.	objem l	výška mm
2001 047	0,275	90
2001 046	0,20	128
2001 045	0,31	140
38194	0,46	162



Nápojové sklo Liberty

Hladké čiré sklo se silným dnem.

Kat. č.	objem l	rozměry mm
2007 225	0,065	panák
1004 878	0,25	75 x 90
1004 877	0,275	60 x 135
1004 879	0,360	65 x 160



Hrnek na čaj skleněný

Tvrzené čiré sklo Luminarc.
Výška 8,9 cm, průměr 7,2 cm.

Kat. č.	objem l
58155	0,25



Hrnek skleněný 0,26 l

Hladké čiré sklo se silným dnem.
Výška 11,0 cm, průměr 8,0 cm.

Kat. č.	objem l
2016 760	0,26



Sklenice Latte Macchiato

Hladké čiré sklo se silným dnem.
Výška 14,5 cm, průměr 8,0 cm.

Kat. č.	objem l
48024	0,365



Sklo na horké nápoje Vela

Hladké čiré sklo se silným dnem.
Výška 14,5 cm.

Kat. č.	objem l
2003 231	0,30



Podšálek skleněný univerzální

Hladké čiré sklo, univerzální využití.
Pro průměr 4,0 - 5,0 - 7,0 cm.

Kat. č.	průměr mm
2002 009	150



Miska skleněná Chef

Stohovatelné odolné čiré sklo.

Kat. č.	objem l	rozměry mm
5006 050	0,03	60 x 27
1133 700	0,21	105 x 45
5006 010	0,34	120 x 53
5006 020	0,59	140 x 63



Plato servírovací oválné

Chromniklová nerezová ocel 18/10.

Kat. č.	rozměry mm
1220 195	195 x 150
1220 230	230 x 170
1220 265	265 x 195
1220 290	290 x 220



Speciální lžičky

Chromniklová nerezová ocel 18/10.

Kat. č.	provedení	délka mm
506 000	na zmrzlinu	125
507 000	mocca	115
508 000	latté	210

PORCELÁNOVÉ TALÍŘE, MISKY



Talíře porcelánové Jack

Talíř hluboký, talíř mělký, talíř dezertní a salátová miska z hotelového bílého porcelánu. Kvalitní porcelán vhodný do jídelen, restaurací, hotelů.

Kat. č.	provedení	průměr mm
2016 758	talíř mělký	270
2016 757	talíř hluboký	230
2016 756	talíř dezertní	190
2016 755	miska	0,29 l



Talíře porcelánové Claudia

Talíře z bílého porcelánu vhodné do myčky nádobí. Talíře dezertní a talíře mělké jsou vhodné pro stravovací provozy.

Kat. č.	provedení	průměr mm
2017 094	talíř mělký	240
2017 095	talíř mělký	260
2017 093	talíř dezertní	190
2017 091	miska polévková	0,45 l



Talíře porcelánové kupové Hit

Nedekorovaný talíř bez praporu vhodný pro gastro provozy. Porcelánové bílé talíře jsou vhodné do myčky nádobí i mikrovlnné trouby.

Kat. č.	provedení	průměr mm
1283 600	talíř mělký	210
1283 500	talíř mělký	240
1283 700	talíř mělký	270
1283 400	talíř hluboký	205
1283 100	miska	140



Talíře porcelánové Hit

Nedekorovaný talíř se širokým praporem vhodný pro gastro provozy. Porcelánové bílé talíře jsou vhodné do myčky nádobí i mikrovlnné trouby.

Kat. č.	provedení	průměr mm
3949 100	talíř mělký	275
3949 000	talíř dezertní	205
1282 600	talíř dezertní	165
3949 200	talíř hluboký	220



Nádobí skloporcelán Ebro

Talíře a misky z tvrdého opálového skla s jemným reliéfem na okraji. Bílé nádobí Ebro ze skloporcelánu, který je odolnější vůči rozbití.

Kat. č.	provedení	průměr mm
2000 920	talíř mělký	255
2000 919	talíř hluboký	235
2000 921	talíř dezertní	200
2001 868	miska	0,3 l



Nádobí skloporcelán UNI

Vhodný do jídelen a restaurací. Vysoce tvrdý, odolný vůči rozbití, možno dávat do mikrovlnné trouby i myčky nádobí. Síla 4 mm.

Kat. č.	provedení	průměr mm
9230 250	talíř mělký	250
9231 225	talíř hluboký	240
9230 175	talíř dezertní	175
9230 200	talíř dezertní	200
9233 120	miska	0,3 l



Miska na polévku vojenská 0,5 l

Z odolného silnostěnného hotelového porcelánu. Stohovatelná. Obsah 0,5 l.

Kat. č.	provedení	průměr mm
1004 313	miska	135
1004 480	podšálek	170



Miska Claudia stohovatelná

Z odolného bílého porcelánu, vhodná do myčky. Stohovatelná. Různé objemy.

Kat. č.	objem l	rozměry mm
2017 090	0,30	105 x 60 x 115
2017 091	0,45	120 x 65 x 120
2017 092	0,50	135 x 68 x 135



Miska stohovatelná HIT

Netříděný silnostěnný porcelán, vhodná do myčky. Stohovatelná. Různé objemy.

Kat. č.	objem l	rozměry mm
3826 000	0,05	60 x 30
1184 500	0,15	89 x 45
1184 600	0,325	112 x 55



Porcelánové nádobí Barista

Barevný hotelový porcelán. Velice odolný. Různá barevná provedení naleznete na e-shopu.

Kat. č.	provedení	průměr mm
40006.6	talíř dezertní	215
3929.6	talíř mělký	260
3927.6	talíř hluboký	225
40000.6	miska polévková	140



Porcelánové nádobí Spices

Porcelánové nádobí v melírovaných tónech a lesklé glazúře. Kompletní nabídku naleznete na e-shopu.

Kat. č.	provedení	průměr mm
15284	talíř dezertní	204
15283	talíř mělký	270
15285	talíř hluboký	190
15639	miska polévková	140



Porcelánové nádobí Granja

Hotelový porcelán, sortiment porcelánového nádobí připomínající keramiku. Kompletní nabídku naleznete na e-shopu.

Kat. č.	provedení	průměr mm
13894	talíř dezertní	205
13896	talíř mělký	257
13898	talíř hluboký coup	200
13899	miska polévková	650 ml



Hrnek kávový 0,18 l HIT

Stohovatelný, bílý porcelán.

Kat. č.	provedení	objem l
12007	šálek	0,18
12008	podšálek	průměr 15,8 cm



Hrnek stohovatelný HIT

Stohovatelný, bílý porcelán.

Kat. č.	provedení	objem l
13684	hrnek	0,25
12005	hrnek	0,29



Džbán porcelánový 2 l

Kvalitní silnostěnný porcelán. Objem 2 l.

Kat. č.	objem l
1004 245	2,0



Talíře z umělé hmoty Colour

Vyrobeny z vysoce odolné umělé hmoty PBT. Ideální do škol a školek. Vhodné do myčky, mikrovlnné trouby. Teplotní odolnost do 200 °C.

Kat. č.	provedení	Ø mm
11527	talíř mělký modrý	241
11536	talíř mělký zelený	241
11537	talíř mělký oranžový	241
11539	talíř hluboký modrý	216
11538	talíř hluboký zelený	216
11540	talíř hluboký oranž.	216



Hrny z umělé hmoty Colour

Vyrobeny z vysoce odolné umělé hmoty PBT. Ideální do škol a školek. Vhodné do myčky, mikrovlnné trouby. Teplotní odolnost do 200 °C.

Kat. č.	provedení	objem l
11541	hrnek kónický modrý	0,23
11274	hrnek kónický zelený	0,23
11273	hrnek kónický oranž.	0,23
11542	hrnek modrý	0,325
11278	hrnek zelený	0,325
11277	hrnek oranžový	0,325



Dětský hrnek ZOO

Hrnek pro děti s motivem zvířátek. Vyroben z keramiky, je lehký a vhodný do škol a školek. Mix motivů.

Kat. č.	objem l
2003 699	0,2

Kompletní sortiment pro vaření, chlazení a mytí

Bartscher

German quality since 1876

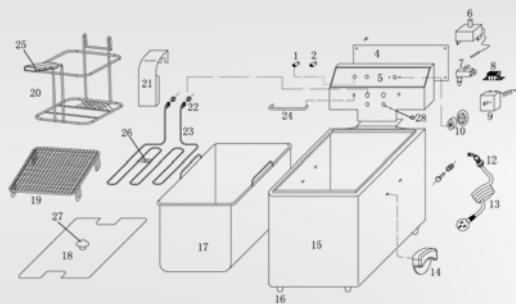

Proč právě Bartscher

- existuje od roku 1876
- prodává v 75 zemích světa
- propracovaný systém rychlých dodávek
- česká poradenská a technická podpora
- návody v českém jazyce
- průvodce od nápadu až po realizaci
- dostupný záruční a pozáruční servis
- technické výkresy pro nákup náhradních dílů
- používá přezkoušené montážní komponenty
- certifikace o bezpečnosti GPSG

ZÁRUČNÍ I POZÁRUČNÍ SERVIS

VLASTNÍ SKLAD NÁHRADNÍCH DÍLŮ

Udržovací a nízkoteplotní skříň

3x GN 1/1-65 nebo plechy
600 x 400 mm

Funkce nízkoteplotní vaření do 110 °C a HOLD
pro udržování teploty potravin
Sonda pro měření teploty jádra potravin
Rozsah teplot: 30-110 °C, digitální ovládací panel
Odnímatelné vodící lišty pro snadné čištění
Vzdálenost mezi lištami 80 mm
Dveře s magnetickým zavíráním
Příkon 1,2 kW / 230 V; Hmotnost: 25 kg

Kat. č.	Š x H x V mm
120.792	505 x 715 x 415



**Pánev elektrická hranatá
40 x 30 cm**

Nepřilnavý povrch
Rozměry (Š x H x V): 490 x 310 x 195 mm
Vnitřní rozměry (Š x H): 370 x 285 mm
Vnitřní výška pánve: 8 cm / cca. 7,5 litru
Příslušenství: skleněná poklice

Kat. č.	příkon
150.340	1,5 kW / 230 V



**Pánev elektrická kulatá
GRANDE**

Nepřilnavý povrch
Průměr: vnější 510 mm, vnitřní 380 mm
Celková výška: 200 mm
Vnitřní výška pánve: 80 mm / cca 8 litrů
Příslušenství: skleněná poklice

Kat. č.	příkon
A150.118G	1,5 kW / 230 V



**Pánev elektrická kulatá
41 cm**

Nepřilnavý povrch
Objem: 4 litry
Průměr: vnější 410 mm, vnitřní 380 mm
Vnitřní výška pánve: 165 mm
Příslušenství: skleněná poklice

Kat. č.	příkon
A150.114G	1,5 kW / 230 V

NOVINKA



Horkovzdušná trouba víceúčelová

Z ušlechtilé oceli, s funkcí horký vzduch. Součástí rošt a pečicí plech. Teplotní rozsah 50 - 250 °C, termostat, 4 vstupy, rozměr mezi vsuvy 55 mm. Elektronická regulace. Vnitřní rozměr: Š 404 x H 308 x V 254 mm
Příkon: 2,5 kW / 230 V / 50/60 Hz

Kat. č.	Š x H x V mm
A120.880	530 x 495 x 320



Horkovzdušná trouba AT230-MDI

Rozměr GN 1/1, vzdálenost mezi vsuvy 75 mm; připojení vody pevné 3/4"; vnitřní osvětlení, výkon grilu 2,4 kW. Dvojitě zasklení dveří, paměťová funkce. Včetně 1 GN nádoby, 1 rošt a 1 přírodní hadice. Vnitřní rozměr: Š 560 x H 380 x V 350 mm
Příkon: 3 kW / 230 V / 50 Hz

Kat. č.	Š x H x V mm
A120823	700 x 675 x 550



Horkovzdušná trouba AT90-MDI

Funkce horký vzduch. Skříň trouby je z ušlechtilé oceli, varný prostor smaltovaný. Včetně 4 plechů. Regulátor teploty, časový spínač. Dvířka z dvojitého skla. Časový rozsah od 0 - 120 minut, zahřátí cca 8 minut (150 °C), teplotní rozsah od 50 do 300 °C. Vnitřní rozměr: Š 460 x H 370 x V 350 mm
Příkon: 2,7 kW / 230 V

Kat. č.	Š x H x V mm
A120.796	595 x 615 x 580



Horkovzdušná trouba pro GN 1/2 AT110

Z chromikové oceli
Spínač teploty: 50-300 °C
Spínač času: 0-120 minut
Dvířka s dvojitým sklem
Příkon: 2,7 kW / 230 V
Hmotnost: 25,5 kg
Včetně 3 roštů 325 (Š) x 265 (H) mm

Kat. č.	Š x H x V mm
120.789	460 x 575 x 465



Horkovzdušná trouba AT120 - s grilem a napařováním

Regulátor teploty: 50-300 °C
Regulátor času: 0-120 min.
Dvířka s dvojitým sklem, 2 motory
Výkon grilu: 2 kW
Pevná vodní přípojka 3/4"
Příkon: 2,67 kW / 230 V
Hmotnost: 40 kg
Součástí zařízení 4 plechy

Kat. č.	Š x H x V mm
A120.788	600 x 610 x 580



Horkovzdušná trouba AT90 + 4 plechy

Skříň z chromikové oceli
Emailový varný prostor
Regulátor teploty: 50-300 °C
Regulátor času: 0-120 min.
Dvířka s dvojitým sklem, 2 motory
Příkon: 2,7 kW / 230 V
Hmotnost: 38 kg
Součástí zařízení 4 plechy

Kat. č.	Š x H x V mm
A120.786	595 x 615 x 580



Mikrovlnná trouba 23 litrů

Skříň a varný prostor z nerezové potravinářské oceli
Skleněný otočný talíř o Ø 270 mm
Objem: 23 litrů
6 stupňů výkonu
Ruční časovač do 30 minut
Funkce rozmrazování
Rozměry vnější (Š x H x V): 483 x 425 x 281 mm
Příkon: 1,4 kW / 230 V

Kat. č.	výkon mikrovln W
610.836	900



Mikrovlnná trouba 25 litrů

Skříň a varný prostor z nerezové potravinářské oceli
Rovné dno vhodné pro oválné talíře
Objem: 25 litrů
6 stupňů výkonu
Ruční časovač do 60 minut
Funkce rozmrazování
Rozměry vnější (Š x H x V): 520 x 465 x 312 mm
Příkon: 1,5 kW / 230 V

Kat. č.	výkon mikrovln W
610.182	1 000



Mikrovlnná trouba 18180D

Stohovatelná s 1800 W, 2 magnetrony, digitální časovač, 30 nastavitelných programů.
Řízení Touch. Nastavení času do 60 minut.
Digitální ukazatel, vnitřní osvětlení.
10 úrovní výkonu. Funkce ohřátí, rozmražení.
Rozměr vnitřní: Š 330 x H 310 x V 175 mm
Rozměr celkem: Š 420 x H 540 x V 338 mm
Příkon: 2,8 kW / 230 V

Kat. č.	výkon mikrovln W
610.839	1 800



NOVINKA



NOVINKA



Indukční sporák GU - 4 plotýnky

Výkon plotýnek: 2 x 5 kW, 2 x 3,5 kW.
Ovládání varných desek lze přepínat mezi úrovněmi výkonu a teplotou pomocí dotykového ovladače. Skleněná varná deska. Spodní podestavba s otevíracími dveřmi.
Příkon: 17 kW / 400 V / 50/60 Hz

Kat. č.	Š x H x V mm
105765	800 x 700 x 830

Indukční vařič stolní - 4 plotýnky

Výkon plotýnek: 4 x 3,5 kW.
Ovládání varných desek lze přepínat mezi úrovněmi výkonu a teplotou pomocí dotykového ovladače. Skleněná varná deska.
Průměr varné plochy 4 x 28 cm
Příkon: 14 kW / 400 V / 50/60 Hz

Kat. č.	Š x H x V mm
105762	792 x 900 x 234

Indukční vařič stolní - 2 plotýnky

Výkon plotýnek: 2 x 5 kW
Ovládání varných desek lze přepínat mezi úrovněmi výkonu a teplotou pomocí dotykového ovladače. Skleněná varná deska.
Průměr varné plochy 2 x 28 cm
Příkon: 10 kW / 400 V / 50/60 Hz

Kat. č.	Š x H x V mm
105761	434 x 900 x 233



Indukční vařič 2 kW IK 20TC

Digitální dotykový displej
8 úrovní výkonu (500-2000 W)
8 stupňové nastavení teploty
Teplotní rozsah: 60-240 °C
Elektronická ochrana proti přehřátí
Příkon: 2 kW / 230 V

Kat. č.	Š x H x V mm
105.848	330 x 400 x 63



Indukční vařič 3,5 kW IK35TCS

Skleněná varná plocha **Schott Ceran**
Digitální dotykový displej. Časový spínač
10 stupňů výkonu max. 3500 W
10 stupňové nastavení teploty (60-240 °C)
Elektronická ochrana proti přehřátí
Příkon: 3,5 kW / 230 V

Kat. č.	Š x H x V mm
105.843S	340 x 445 x 117



Indukční vařič 3,5 kW IK 35SK

Varná deska **Schott Ceran**, jednoduchá obsluha.
Digitální ukazatel teploty
10-stupňové nastavení teploty
Teplotní rozsah: 60-240 °C
Elektronická ochrana proti přehřátí
Příkon: 3,5 kW / 230 V

Kat. č.	Š x H x V mm
105.837	340 x 445 x 115



Indukční vařič IK 35TC XL

Skleněná varná deska; Teplotní rozsah 60-240 °C
Nastavení času 1-180 minut
Elektronické dotykové ovládání
Ochrana proti přehřátí. Detekce pánve
Průměr varné plochy: 300 mm
Příkon: 3,58 kW / 220-240 V

Kat. č.	Š x H x V mm
105.821	440 x 540 x 125



Indukční vařič IK 35TC-SW

Časovač, dotykové ovládání
Varná deska s 3500 W
Nastavení času 1 až 180 minut
Výkon skleněné varné desky max. 3500 W
Průměr varné desky 235 mm
Příkon: 3,5 kW / 230 V / 50/60 Hz

Kat. č.	Š x H x V mm
105.926	380 x 505 x 155



Indukční vařič WOK IW 35

Pro WOK pánve; Skleněná varná deska Ø 260 mm
Možnost nastavení času 1-180 minut
Kontrolka ON/OFF; Detekce pánve
Regulace výkonu; Ukazatel teploty a času
Příkon: 3,5 kW / 220-240 V

Kat. č.	Š x H x V mm
105.986	340 x 440 x 125



Infračervený tepelný most GN 1/1 Bartscher

Dodáván bez gastronádoby - ilustrační foto
Infračervený tepelný most pro GN 1/1
2 infračervené lampy 2 x 0,275 kW
Teplotní rozsah max. 70 °C

Kat. č.	Š x H x V mm
114.282	510 x 350 x 740



Infračervený tepelný most GN 2/1 Bartscher

Dodáván bez gastronádoby - ilustrační foto
Infračervený tepelný most pro GN 2/1
3 infračervené lampy 3 x 0,275 kW
Teplotní rozsah max: 58 °C

Kat. č.	Š x H x V mm
114.267	810 x 340 x 610



Infračervený tepelný most GN 1/1 včetně GN 1/1 - 65 mm

Dodáván včetně děrované gastronádoby GN 1/1-65
Ohřev s osvětlením a otvorem ventilace
Oddělená kontrolka vrchního osvětlení a ohřevu
Teplotní rozsah max: 53 °C

Kat. č.	Š x H x V mm
A114.001	335 x 570 x 505



Stolní infralampa 0,25 kW

Infračervená stolní lampa s pohyblivým ramenem.
Materiál ušlechtilá ocel. Délka připojovacího kabelu 1,3 m. Včetně 1 infračervené lampy Philips IR250, čiré sklo. Výška infračerveného tepla max. 520 mm odvětrávací cylindr lampy

Kat. č.	provedení	Š x H x V mm
114.270	1 lampa	200 x 250 x 700
114296	2 lampy	330 x 515 x 700



Infračervená lampa IWL250D

S kyvadlovým zdvihacím systémem
Pro montáž do stropu
Spiralový kabel s délkou 650-1600 mm
Dodáváme včetně 1 infračervené žárovky (Philips Incandescent); Tlačítko ON/OFF

Kat. č.	Š x H x V mm
114.279	230 x 230 x 250



Udržovací indukční deska IW10

Rozměr skleněného pole Š 460 x H 315 mm
Digitální ukazatel
Teplotní rozmezí od 50 - 100 °C
Výkon max. 1000 W
Materiál ušlechtilá ocel

Kat. č.	Š x H x V mm
114.366	530 x 335 x 62



Ohřivač talířů podstolový - 55 až 60 talířů

Nerezová ocel, 1 dvířka
1 dělicí nastavitelná police
Kapacita: 55-60 talířů, Ø 320 mm
Termostat: 30-85 °C
Příkon: 0,75 kW / 230 V

Kat. č.	Š x H x V mm
103.063	450 x 495 x 855



Ohřivač talířů podstolový - 110 až 120 talířů

Nerezová ocel, 2 dvířka
1 dělicí nastavitelná police
Kapacita: 110 až 120 talířů, Ø 320 mm
Termostat: 30-85 °C
Příkon: 1,2 kW / 230 V

Kat. č.	Š x H x V mm
103.122	750 x 495 x 855

NOVINKA



Ohřivač talířů pojízdný

Snadné a rychlé nastavení teploty
Skříň obsahuje 2 vestavné zásobníky
Rozsah teploty: 30 - 110 °C
Max. počet talířů cca 2 x 50 talířů
Průměr talířů do 300 mm
Příkon: 2,0 kW / 230 V

Kat. č.	Š x H x V mm
103.065	435 x 820 x 1025



Gril kontaktní rýhovaná a hladká deska

Při otevření možno použít jako grilovací desku
 Robustní konstrukce z CNS
 Litinová deska pro optimální přenos tepla
 Nastavitelný termostat 50-300 °C
 Kontrolka ohřevu; Kontrolka zapnuto / vypnuto
 Příkon: 1,8 kW / 230 V
 Součástí zařízení: čistící kartáč

Kat. č.	Š x H x V mm
A150.668	290 x 395 x 210



Gril kontaktní dvojité rýhovaná a hladká deska

Při otevření možno použít jako grilovací desku
 Robustní konstrukce z CNS
 Litinová deska pro optimální přenos tepla
 2 x samostatný termostat 50-300 °C
 Kontrolka ohřevu; Kontrolka zapnuto / vypnuto
 Příkon: 3,6 kW / 230 V
 Součástí zařízení: čistící kartáč

Kat. č.	Š x H x V mm
A150.673	570 x 395 x 210



Gril kontaktní Panini rýhované desky

Při otevření možno použít jako grilovací desku
 Robustní konstrukce z CNS
 Litinová deska pro optimální přenos tepla.
 Nastavitelný termostat 50-300 °C
 Kontrolka ohřevu; Kontrolka zapnuto / vypnuto
 Příkon: 2,2 kW / 230 V
 Součástí zařízení: čistící kartáč

Kat. č.	Š x H x V mm
A150.674	410 x 400 x 200



Gril kontaktní Panini hladké desky

Litínová deska pro optimální přenos tepla
 Samostatný termostat 50 až 300 °C
 Kontrolka ohřevu; kontrolka zapnuto / vypnuto
 Příkon: 2,2 kW / 230 V
 Horní grilovací deska (Š x H): 335 x 220 mm
 Dolní grilovací deska (Š x H): 335 x 230 mm

Kat. č.	Š x H x V mm
A150.679	410 x 370 x 200



Gril kontaktní Panini T rýhovaná a hladká deska

Litínová deska pro optimální přenos tepla
 Samostatný termostat 50 až 300 °C
 Kontrolka ohřevu; kontrolka zapnuto / vypnuto
 Příkon: 2,2 kW / 230 V
 Horní grilovací deska (Š x H): 340 x 220 mm
 Dolní grilovací deska (Š x H): 360 x 285 mm

Kat. č.	Š x H x V mm
A150.776	410 x 400 x 200



Grilovací deska keramická rýhovaná Bartscher

Z nerezové potravinářské oceli s bočními úchyty
 Rozměry keramické desky (Š x H): 385 x 285 mm
 Rozměry varné desky (Š x H): 310 x 190 mm
 Teplotní rozsah: 50-250 °C
 Příkon: 1,2 kW / 230 V
 Včetně čistící škrabky

Kat. č.	Š x H x V mm
104.902	640 x 365 x 63



Gril stolní plynový s grilovací pánví

Vyrobený z nerezové oceli
 Dodáváno včetně regulátoru tlaku a plynové hadice
 Přístroj je přednastaven na kapalný plyn
 Výkon: 11 kW
 Rozměry pánve (Š x H x V): 700 x 540 x 70 mm

Kat. č.	Š x H x V mm
106.2203	650 x 570 x 270



Gril stolní plynový s grilovacím roštem

Vyrobený z nerezové oceli.
 Se 3 hořáky s piezoelektrickým zapalováním
 Dodáváno včetně regulátoru tlaku a plynové hadice
 Přístroj je přednastaven na kapalný plyn
 Výkon: 11 kW

Kat. č.	Š x H x V mm
106.2303	650 x 570 x 270

náhradní pánev



Pánev grilovací náhradní pro stolní plynový gril

S držadly pro obou stranách
 Vyrobená z ocelového plechu
 Pánev pasuje na stolní plynový gril se třemi hořáky a na stolní plynový gril s roštem (106.2203 a 106.2303)

Kat. č.	Š x H x V mm
106.204	700 x 540 x 70



NOVINKA

Plynová stolička G-1KB 1K680

Materiál CNS 18/10, litina. Příkon 6,8 kW
Kapalný plyn LPG. Součástí tryska na zemní plyn G20 (50 mbar). Výkonný hořák, piezoo zapalování
Nosnost max. 50 kg
Varná deska: 230 - 450 mm
Pouze pro venkovní prostředí

Kat. č.	Š x H x V mm
105.4513	400 x 445 x 400



Plynová stolička G-1KB 1K2000

Obzvláště velká varná plocha
Materiál nerezová ocel
Typ plynu LPG, jednookruhový plynový hořák, LPG
Ruční zapalování, pojistka, pilotní plamen.
Nosnost max. 60 kg.
Pro průměr hrnce: 400 - 600 mm
Příkon 20 kW

Kat. č.	Š x H x V mm
1051993	600 x 620 x 505
105198	nohy s deskou



Stolička elektrická 1K350

CNS 18/10. Příkon: 3,5 kW / 380 - 400 V
Připojení zařízení 3 NAC
Varná deska 300 mm
Manuální ovládání knoflíkem
Pouze pro venkovní prostředí
Nutný reduktor tlaku max. 50 mbar

Kat. č.	Š x H x V mm
105.343	500 x 500 x 520



Grilovací deska plynová

Plášť z nerezové potravinářské oceli
Horní hladká deska z litiny
Regulace teploty termostatem
Kontrolka chodu a vyhřátí
Rozměry pracovní desky (Š x H): 320 x 480 mm
Příkon: 4 kW / plyn

Kat. č.	Š x H x V mm
A370.0331	325 x 580 x 310



Grilovací deska dvojitá plynová

Plášť z nerezové potravinářské oceli
Horní hladká deska z litiny
Regulace teploty termostatem
Kontrolka chodu a vyhřátí
Rozměry pracovní desky (Š x H): 650 x 480 mm
Příkon: 8 kW / plyn

Kat. č.	Š x H x V mm
A370.0341	660 x 580 x 310



Gril stolní lávový plynový

Součástí grilu je rošt na přípravu masa
Vybaven odpadní zásuvkou pro zachycení oleje
Standardně propan-butan možno přetřyskovat na zemní plyn. Piezoo zapalování
Rozměry grilovací plochy (Š x H): 312 x 483 mm
Příkon: 4 kW

Kat. č.	Š x H x V mm
200.6301	330 x 545 x 285
100.611	lávové kameny



Grilovací deska elektrická

Plášť z nerezové potravinářské oceli
Horní hladká deska z litiny
Regulace teploty termostatem od 50-300 °C
Kontrolka chodu a vyhřátí
Nádoba na tuk, čistící škrabka
Rozměry pracovní desky (Š x H): 320 x 480 mm
Příkon: 3 kW / 230 V

Kat. č.	Š x H x V mm
A370.031	325 x 580 x 310



Grilovací deska dvojitá elektrická

Plášť z nerezové potravinářské oceli
Horní hladká deska z litiny
Regulace teploty termostatem od 50-300 °C
Kontrolka chodu a vyhřátí
Nádoba na tuk, čistící škrabka
Rozměry pracovní desky (Š x H): 650 x 480 mm
Příkon: 6 kW / 400 V

Kat. č.	Š x H x V mm
A370.032	660 x 580 x 310



Grilovací deska hladká rýhovaná

Plášť grilovací desky z chromniklové oceli 18/10
2 desky z litého hliníku (Š x H) 650 x 480 mm
Regulace teploty termostatem od 50-300 °C
Bezpečnostní termostat
Nádoba na tuk, čistící škrabka
4 plastové nohy (výškově nastavitelné)
Příkon: 6 kW / 400 V
Příslušenství zahrnuje 2 čistící škrabky

Kat. č.	Š x H x V mm
370.036	660 x 580 x 310



Fritéza stolní 4 l SNACK I

Skříňka, poklice a spínací skříňka z nerezové oceli
Ochrana proti přehřátí, studená zóna.
Objem: 4 litry. Příkon: 2 kW / 230 V

Kat. č.	Š x H x V mm
A162.410E	245 x 590 x 315



Fritéza stolní 2 x 4 l SNACK II

Skříňka, poklice a spínací skříňka z nerezové oceli
Ochrana proti přehřátí, studená zóna.
Objem: 2x 4 litry. Příkon: 2x 2 kW / 230 V

Kat. č.	Š x H x V mm
A162.412E	445 x 590 x 315



Fritéza stolní 8 l SNACK III

Skříňka, poklice a spínací skříňka z nerezové oceli
Ochrana proti přehřátí, studená zóna.
Objem: 8 litrů. Příkon: 3,25 kW / 230 V

Kat. č.	Š x H x V mm
A162.810E	305 x 620 x 340



Fritéza stolní 2 x 8 l SNACK IV

Skříňka, poklice a spínací skříňka z nerezové oceli
Ochrana proti přehřátí, studená zóna.
Objem: 2x 8 litrů. Příkon: 2x 3,25 kW / 230 V

Kat. č.	Š x H x V mm
A162.812E	555 x 620 x 340



Fritéza stolní 9,7 l Imbiss Pro

Skříňka, poklice a spínací skříňka z nerezové oceli
Ochrana proti přehřátí, studená zóna. S výpustí.
Objem: 9,7 litru. Příkon: 8,1 kW / 400 V

Kat. č.	Š x H x V mm
162.500	410 x 500 x 380



Fritéza stolní Snack XL Plus

Dlouhé provedení na smažení ryb. Nerezová ocel.
Ochrana proti přehřátí, studená zóna. S výpustí.
Objem: 8 litrů. Příkon: 3,4 kW / 230 V

Kat. č.	Š x H x V mm
165.530	245 x 720 x 470



Fritéza stolní objem 3 l PETIT

Skříň a víko fritézy z nerezové potravinářské oceli
Spínací skříňka je vyrobena z odolného plastu
Studená zóna
Objem: 3 litry
Příkon: 2 kW / 230 V
Rozměr koše (Š x H x V): 145 x 245 x 85 mm

Kat. č.	Š x H x V mm
165.103	210 x 530 x 240



Fritéza stolní objem 4 l MINI II

Z nerezové potravinářské oceli
Spínací skříňka je vyrobena z odolného plastu
Studená zóna
Objem: 4 litry
Příkon: 2,2 kW / 230 V
Rozměr koše (Š x H x V): 140 x 240 x 100 mm

Kat. č.	Š x H x V mm
A165.110	205 x 540 x 280



Fritéza stolní objem 2 x 4 l MINI III

Z nerezové potravinářské oceli
Spínací skříňka z odolného plastu
Studená zóna
Objem: 2x 4 litry
Příkon: 2x 2,2 kW / 1N AC 230 V
Rozměr koše (Š x H x V): 140 x 240 x 100 mm

Kat. č.	Š x H x V mm
A165.112	400 x 540 x 280

NEW*Novinky, o kterých musíte vědět**Příprava, pečení a vaření bez kompromisu.
Široký sortiment souvisejícího zboží.***Vysokorychlostní pec SNACKJET**

Kombinace horkovzdušné trouby a mikrovlnky
1024 programů, USB připojení, digitální displej
Široký sortiment souvisejícího zboží

Kat. č.	Š x H x V mm
120.751	460 x 680 x 660

**Etážové pece CL 1 až 3 komorové**

Komfortní ovládání, dostatečný výkon
Horní/spodní ohřev, externí parní box
99 programů, připojení USB

Kat. č.	Š x H x V mm
117.913	980 x 1330 x 995

**Pekárenské konvektomaty MC**

Dokonalý ventilační systém
Horkovzdušné vytápění, přímé vsířkování par
99 programů, připojení USB

Kat. č.	Š x H x V mm
117.900	980 x 840 x 750

**Pekárenské konvektomaty HC**

Horkovzdušné vytápění
Rychlý výběr multifunkčním knoflíkem
Vstříkování par volitelné přímé / externí box

Kat. č.	Š x H x V mm
117.907	980 x 900 x 1130

**Kynárny dvě velikosti**

Inovativní technologie cirkulace vzduchu
Formát vsuvu 600 x 400 mm
Automatická regulace vlhkosti až do 99 %

Kat. č.	Š x H x V mm
117.925	985 x 850 x 630

**Horkovzdušná trouba AT220-MDI**

Integrovaná funkce grilu a vaření v páře
4 vsuvy GN 1/1, vzdálenost 75 mm
Digitální MDI ovládání s regulací teploty a času

Kat. č.	Š x H x V mm
A120.821	700 x 640 x 540

**Stroj na popcorn**

Vyklápěcí odnímatelný nerezový hrnec na 227 g
Výkon max. 1,5 kg/hod.
Doba výroby 300 sekund / pracovní proces

Kat. č.	Š x H x V mm
137100	518 x 418 x 672

**Stroj na cukrovou vatu**

Odnímatelná nerezová vana průměr 500 mm
1 porce / 30-60 sekund / 12-18 g cukru
Snadné dávkování pomocí odměrky

Kat. č.	Š x H x V mm
137201	520 x 520 x 480

**Bublínkový vaflovač**

6hranné bublínkové vafle 207 x 176 mm
Hliníkové plotýnky s nepřilnavým povrchem
Včetně odkapávací misky

Kat. č.	Š x H x V mm
370.281	300 x 410 x 255



Ohřivač rohlíků Hot Dog

4 trny

4 trny na rohlíky z nerezové potravinářské oceli
S pozinkovaným podstavcem
Teplotní rozsah: do 80 °C
Příkon: 190 W / 230 V

Kat. č.	Š x H x V mm
A120.409	240 x 280 x 310



Hot Dog 4 trny s nádobou

4 speciální trny na rohlíky
Nerezová ocel
Sklenný válec: průměr 200 mm, 240 (V) mm
Regulace teploty od 40 do 100 °C
Příkon: 0,96 kW / 230 V

Kat. č.	Š x H x V mm
A120.408	500 x 285 x 390



Ohřivač párků elektrický

Nerezová ocel
Sklenná poklice: Ø 200 mm, 240 (V) mm
Regulace teploty: 30 až 100 °C
Rozměry: Ø 295 mm, 415 (V) mm

Kat. č.	příkon
A120.407	0,8 kW / 230 V



Gril na páčky válečkový

7 rotujících válců, o délce 460 mm - až pro 18 uzenin
Rošt pod válci umožní udržení teploty již ohřátých párků
2 topné zóny samostatně regulovatelné:
4 vzadu, 3 vpředu
Plynulá regulace teploty: 20 až 110 °C
Příkon: 590 W / 230 V

Kat. č.	Š x H x V mm
104.922	590 x 305 x 230



Palačinkovač elektrický

Elektrický palačinkovač vhodný pro přípravu francouzských palačinek Crepes
Provedení z ušlechtilé oceli a litiny
Rozměr plotny palačinkovače: průměr 400 mm
Regulace teploty 50 až 300 °C
Příkon: 3,0 kW / 230 V
Součástí roztěrka na těsto

Kat. č.	Š x H x V mm
104.458	450 x 510 x 250



Palačinkovač plynový

Rozměr plotny palačinkovače: Ø 400 mm
2 stupně nastavení teploty
Připraveno na propan butan, možno přetřyskovat
Trysky jsou součástí zařízení
Regulace teploty 50 až 300 °C
Příkon: 3 kW

Kat. č.	Š x H x V mm
104.3623	450 x 500 x 250



Vaflovač MDI BRUSEL 1BW160-101

Litínové plechy trvale namontované, tvar Brusel
Rozměr vafle 160 x 100 mm, výška 32 mm
Teplotní rozmezí od 50 do 300 °C
Elektronická regulace teploty po 1 °C
Signalizace uplynutí času (0 - 9:30 minut)
Příkon: 2,2 kW / 230 V / 50/60 Hz

Kat. č.	Š x H x V mm
370.195	285 x 460 x 245



Vaflovač MDI LOLLY 600

Hliníkové plechy trvale namontované, tvar Nanuk
Rozměr vafle 40 x 30 mm, výška 140 mm
Teplotní rozmezí od 50 do 300 °C
Elektronická regulace teploty po 1 °C
Signalizace uplynutí času (0 - 9:30 minut)
Příkon: 1,8 kW / 230 V / 50/60 Hz

Kat. č.	Š x H x V mm
370.275	365 x 380 x 245
101918	držák nerezový na špejle



Vaflovač na kornouty

Hliníkové plechy trvale namontované, tvar Kruh
Pro výrobu zmrzlinových kornoutů - průměr 212 mm
Teplotní rozmezí od 50 do 300 °C
Elektronická regulace teploty po 1 °C
Tvarovač na kornouty se objednává zvlášť
Příkon: 1,0 kW / 220 V / 50/60 Hz

Kat. č.	Š x H x V mm
370.276	255 x 500 x 540

NOVINKA



Vodní lázeň GN 1/1-150 mm bez kohoutu

Chromniklová ocel
Velikost GN 1/1, hloubka 150 mm
Teplotní rozmezí od 30 do 90 °C
Topné těleso pod dnem vany. Bez gastronádoby.
Příkon: 1,2 kW / 230 V

Kat. č.	Š x H x V mm
200.230	338 x 540 x 248



Vodní lázeň GN 1/1-150 mm s kohoutem

Chromniklová ocel. S výpustným kohoutem
Velikost GN 1/1, hloubka 150 mm
Teplotní rozmezí od 30 do 90 °C
Topné těleso pod dnem vany. Bez gastronádoby.
Příkon: 1,2 kW / 230 V

Kat. č.	Š x H x V mm
200.240	340 x 590 x 240



Vodní lázeň GN 1/1-200 mm s kohoutem

Chromniklová ocel. S výpustným kohoutem
Velikost GN 1/1, hloubka 200 mm
Teplotní rozmezí od 30 do 90 °C
Topné těleso pod dnem vany. Bez gastronádoby.
Příkon: 1,2 kW / 230 V

Kat. č.	Š x H x V mm
200.207	355 x 550 x 295



Vodní lázeň včetně 2 x GN 1/2-150 mm bez kohoutu

včetně 2 x GN 1/2-150 mm + poklice s výřezem
Chromniklová ocel
Teplotní rozmezí od 30 do 90 °C
Topné těleso pod dnem vany. Včetně GN a poklic
Příkon: 1,2 kW / 230 V

Kat. č.	Š x H x V mm
200.232	338 x 540 x 248



Vodní lázeň včetně 3 x GN 1/3-150 mm bez kohoutu

včetně 3 x GN 1/3 - 150 mm + poklice s výřezem
Chromniklová ocel
Teplotní rozmezí od 30 do 90 °C
Topné těleso pod dnem vany. Včetně GN a poklic
Příkon: 1,2 kW / 230 V

Kat. č.	Š x H x V mm
200.233	338 x 540 x 248



Ohřívač párků s odklápěcím víkem

Chromniklová ocel
Teplotní rozmezí od 30 do 90 °C
Topné těleso pod dnem vany.
Rozměr vany 240 x 300 x 150 mm.
Příkon: 1,0 kW / 230 V

Kat. č.	Š x H x V mm
A120.467	270 x 360 x 240

Pojízdňá vodní lázeň

Celonerezové výdejní stoly s vyhřívanou vodní lázní jsou určeny k udržování teploty předem ohřátých jídel umístěných v gastronádobách. Pro snadnou manipulaci je stůl postaven na čtyřech kolečkách o průměru 100 mm, ze kterých jsou dvě opatřena brzdou.

V pracovní desce stolu jsou vevařeny vany GN 1/1 - 210 mm opatřené výtokovým ventilem a topným tělesem
Snadné a rychlé nastavení teploty
Rozsah teplot 30-90 °C
Každá vana má svou vlastní regulaci teploty
Napájení 230 V
Zařízení se dodává standardně s elektrickou kroucenou šňůrou se zástrčkou

Kat. č.	Š x H x V mm	provedení GN	příkon kW
Ovládání na kratší straně:			
3933 512	874 x 598 x 905	2 x GN 1/1	1,4 / 230 V
3933 513	1254 x 598 x 905	3 x GN 1/1	2,1 / 230 V
3933 514	1677 x 598 x 905	4 x GN 1/1	2,8 / 230 V
Podélné ovládání:			
1002 074	797 x 675 x 905	2 x GN 1/1	1,4 / 230 V
3944 513	1165 x 675 x 905	3 x GN 1/1	2,1 / 230 V
1002 076	1601 x 675 x 905	4 x GN 1/1	2,8 / 230 V





Toaster TS20SLI

Hotové, opečené toasty samy propadnou dolů
Vyroben z černého plastu
Funkce pečení a rozmrazování
6 úrovní opékání
Kontrolka ON/OFF, tlačítko Cancel pro zastavení
Příkon: 1,3 kW / 230 V / 50/60 Hz

Kat. č.	Š x H x V mm
100.282	405 x 152 x 268



NOVINKA

Toaster TBRB20

Funkce rozmrazování, ohřívání a opékání toastů
2 otvory o velikosti 140 x 35 mm
6 stupňů pro zhnědnutí toastů
Odnímatelný zásobník na drobky
Tlačítko pro zastavení procesu
Příkon: 0,88 kW / 230 V / 50/60 Hz

Kat. č.	Š x H x V mm
100.373	340 x 215 x V 220



Toaster TBRB40

Funkce rozmrazování, ohřívání a opékání toastů
4 otvory o velikosti 140 x 35 mm
6 stupňů pro zhnědnutí toastů
Odnímatelný zásobník na drobky
Tlačítko pro zastavení procesu
Příkon: 1,48 kW / 230 V / 50/60 Hz

Kat. č.	Š x H x V mm
100.374	325 x 280 x 170



Toaster průchozí MINI-XS

Výkon: 90 tostů za hodinu
Provedení z nerezové potravinářské oceli
Regulace rychlosti pásu
Funkce spodní a dolní ohřev (toasty)
Horní ohřev (housky)
Příkon: 1,0 kW/230 V

Kat. č.	Š x H x V mm
100.273	235 x 655 x 395



Toaster průchozí MINI

Výkon: 75 tostů za hodinu
Provedení z nerezové potravinářské oceli
Regulace rychlosti pásu
Funkce spodní a dolní ohřev (toasty)
Horní ohřev (housky)
Příkon: 1,34 kW/230 V

Kat. č.	Š x H x V mm
100.211	385 x 420 x 390



Toaster průchozí

Výkon: 150 tostů za hodinu
Provedení z nerezové potravinářské oceli
Regulace rychlosti pásu
Funkce spodní a dolní ohřev (toasty)
Horní ohřev (housky)
Příkon: 2,24 kW/230 V

Kat. č.	Š x H x V mm
A100.205	370 x 420 x 390



Gril - salamadr 6640

Úsporný gril se salamandrem.
S nastavitelným roštem a teplotou
Grilovací deska hladká
2 samostatně zapínatelné topné zóny
Příkon 6,64 kW / 400 V

Kat. č.	Š x H x V mm
100.533	760 x 590 x 465



Salamandr - nastavitelný rošt

Zdroj tepla infračervený sálavý ohřivač
Termostat, kontrolky a infračervené zářiče
2 samostatně regulovatelné topné zóny
Grilovací rošt s úchyty (Š x H) 640 x 300 mm
Příkon 4,4 kW / 400 V

Kat. č.	Š x H x V mm
100.528	880 x 550 x 390



Toaster a zapékací gril

Využití k zapékání a gratinování
Topný prvek z křemene, 1 grilovací rošt
15 minutové spínací hodiny
Součástí grilovací kleště
Příkon 1,7 kW / 230 V

Kat. č.	Š x H x V mm
A151.300	400 x 370 x 285



Chafing dish sada 2 ks GN 1/1-65

Stohovatelný, na hořlavou pastu
S bočním držákem poklice
Součástí je: gastronádoba GN 1/1-65 mm
a 4 nádoby na hořlavou pastu
Dodávány 2 kusy v balení

Kat. č.	Š x H x V mm
500.486	610 x 355 x 300



Chafing dish GN 1/1-100 mm

Stohovatelný, na hořlavou pastu
S bočním držákem poklice
Součástí dodávky je gastronádoba GN 1/1-100 mm
a 2 nádoby na hořlavou pastu
Nerezová chromniklová ocel

Kat. č.	Š x H x V mm
500.494	605 x 350 x 305



Chafing dish GN 1/1-65 mm

Stohovatelný, na hořlavou pastu
S bočním držákem poklice
Součástí dodávky je gastronádoba GN 1/1-65 mm
2 nádoby na hořlavou pastu
Možnost ohřevu lze kombinovat pomocí el.topení
Příkon: 450 W / 230 V

Kat. č.	Š x H x V mm
500.482	610 x 350 x 320



**Chafing dish GN 1/1-100 mm
elektrický Silverline**

Chromniklová ocel, s bočním držákem poklice
Vložka 1/1 GN, hloubka 100 mm
Termostatická regulace: 1-8
Příkon: 1 kW / 230 V

Kat. č.	Š x H x V mm
500.831	623 x 356 x 285



**Chafing dish na polévku
2 x 4 l**

Chromniklová ocel
Nádoba z černého plastu
Včetně držáku na víko a 2 naběraček
2 x polévkový hrnec o objemu 4 l
Příkon: 2,2 kW / 230 V

Kat. č.	Š x H x V mm
500.840	636 x 357 x 460



**Chafing GN 1/1 Flexible s otvorem
indukční**

Hydraulické otevírání víka
Vložka 1/1 GN, hloubka 65 mm
Regulace teploty pomocí varné desky pro indukční
ohřev, která není součástí produktu
Příkon: 1 kW / 230 V

Kat. č.	Š x H x V mm
500.507	580 x 420 x 205



**Chafing dish GN 1/1-65 mm
Cool and Hot**

Podstavec z nerezové chromniklové oceli
Plášť z lakovaného ocelového plechu
Teplotní rozsah: od -5 do 75 °C
Chladicí prostředek R134a
Příkon: 0,7 kW / 230 V

Kat. č.	Š x H x V mm
500.850	610 x 360 x 450



**Chafing kulatý
s poklicí**

Nerezové provedení. Objem: 3,8 litru
Průměr vnitřní nádoby je 30 cm, hloubka 6,5 cm
Termostatická regulace teploty 1-8 stupňů výkonu
Bez žulové drti lze používat na klasický ohřev pokrmů
Příkon: 0,5 kW / 230 V

Kat. č.	provedení
500.835	chafing dish
1401 500	žulová drť 7,0 kg



**Víko rolltop pro chafing dish
GN 1/1**

Z chromniklové oceli
Pasuje na chafing o velikosti GN 1/1
Snadné otevírání víka bez nutnosti sundávání

Kat. č.	Š x H x V mm
500.459	535 x 365 x 170



Polévkový kotlík Party

Vnější nádoba černá, lakovaný ocelový plech
Vyjímatelná vložka z nerezové oceli
Regulační termostat 30-95 °C
Příkon: 0,4 kW / 230 V
Rozměry: 360 (V) mm, Ø 345 mm

Kat. č.	objem l
100.054	9,0

Polévkový kotlík Economic

Vnější nádoba černá, lakovaný ocelový plech
Vyjímatelná vložka z nerezové oceli
Regulační termostat 48-94 °C
Příkon: 0,4 kW / 230 V
Rozměry: 360 (V) mm, Ø 330 mm

Kat. č.	objem l
100.061	9,0



Polévkový kotlík De Luxe

Vnější nádoba z nerezové oceli
Vyjímatelná vložka z nerezové oceli
Regulační termostat 30-95 °C
Příkon: 0,4 kW / 230 V
Rozměry: 360 (V) mm, Ø 345 mm

Kat. č.	objem l
100.058	9,0



Kotlík na polévku Gourmet

Vnější černá nádoba s lakovaným ocelovým plechem, vyjímatelná vložka z nerezové oceli
Regulační termostat 50 - 95 °C
Příkon: 0,45 kW / 230 V. Součástí naběračka
Rozměry: průměr 390 mm x 380 (V) mm

Kat. č.	objem l
100.047	10,0



Kotlík na polévku 10,0 l

Plášť z černého potravinářského plastu, vyjímatelná vložka z nerezové oceli.
Regulační termostat 57 °C až 84 °C
Příkon: 0,45 kW / 230 V
Rozměry: průměr 330 mm x 380 (V) mm

Kat. č.	objem l
100.048	10,0

NOVINKA



Varič rýže pro 50 porcí plynový

Plynový varič rýže s výkonem 5,6 kW uvaří až 8 kg rýže venku nebo v dobře větraném prostoru.
Určen pro propan butan. Součástí odměrka a lžice
Přípojovací sada není součástí
Výkon 5,6 kW
Rozměry: 600 x 490 x 452 mm

Kat. č.	objem l
150.5393	10,0



Varič rýže pro 2-10 porcí

Vhodný na různé druhy rýže, vaření masa, ryb a zeleniny v páře a udržování jejich teploty
Vnitřní nádoba s nepřilnavým povrchem
Rozměry (Š x H x V): 290 x 262 x 293 mm
Příkon: 0,7 kW / 230 V
Příslušenství: odměrka, lžice na rýži a sítko

Kat. č.	objem l
150.528	1,8



Varič rýže pro 40-60 porcí

Plášť z nerezové potravinářské oceli
Vnitřní nádoba s nepřilnavým povrchem
Vyjímatelná silikonová vložka
Příkon: 2,85 kW / 230 V
Rozměry: Ø 465 mm, 400 (V) mm
Příslušenství: odměrka, lžice na rýži, vařečka

Kat. č.	objem l
150.529	12,0



Varič rýže pro 25-40 porcí

Plášť z nerezové oceli, mimořádně velká rukojeť
Vnitřní nádoba s nepřilnavým povrchem
Udržování teploty v celém prostoru
Rozměry: Ø 380 mm, výška 345 mm
Příkon: 1,95 kW / 230 V
Příslušenství: odměrka, lžice na rýži a sítko

Kat. č.	objem l
A150.513	8,0



Rychlovarná konvice sklo 0,6 l

Malá rychlovarná konvice objemu 0,6 litru
Rychlovarná konvice s dvojitou stěnou
Materiál nerez / plast. Barva černá, matná

Kat. č.	Š x H x V mm
200.111	145 x 200 x 190



Rychlovarná konvice nerez 1,7 l

Rychlovarná konvice objemu 1,7 l z ušlechtilé oceli
s ukazatelem vodní hladiny, automatické vypnutí
Ochrana proti zapnutí bez vody

Kat. č.	Š x H x V mm
200.095	165 x 210 x 240



Rychlovarná konvice sklo 1,7 l

Skleněná rychlovarná konvice s vysokým
výkonem a modrým osvětlením
Ochrana proti zapnutí bez vody

Kat. č.	Š x H x V mm
200.096	160 x 230 x 235



Konvice izolovaná s uchem 3,0 l

Izolovaná konvice s ruční pumpou, nerezová
Sklápěcí ucho pro snadnou manipulaci
Objem 3,0 l

Kat. č.	Š x H x V mm
150.992	170 x 170 x 375
190.215	odkapávací miska



NOVINKA

Konvice izolovaná s pumpou 5,0 l

Izolovaná konvice s ruční pumpou, nerezová
Sklápěcí ucho pro snadnou manipulaci
Uzamykací systém, objem 5,0 l

Kat. č.	Š x H x V mm
150.993	181 x 245 x 428
190.216	odkapávací miska



Konvice izolovaná 1,5 l

Izolovaná konvice na horké nápoje. Dvojitá stěna.
Víko s vylévacím mechanismem, snadné plnění
Výklopné víko, objem 1,5 l

Kat. č.	objem l
190.218	1,5
190.108	2,0



**Kávová stanice na 1 konvici
- bez vybavení**

Ideální pro všechny termokonvice do průměru 19 cm.
Z černého odolného plastu.
5 přihrádek (dvě na kelímky, jedna na cukr, mléko...)

Kat. č.	Š x H x V mm
190.153	440 x 340 x 145



**Kávová stanice na 2 konvice
- bez vybavení**

Z černého odolného plastu, ideální pro všechny
termokonvice do průměru 19 cm
Stanice má 5 přihrádek

Kat. č.	Š x H x V mm
190.154	660 x 340 x 145

NOVINKA



**Kávová stanice na 2 konvice
- bez vybavení**

Stanice pro jednu rychlovarnou konvici Bartscher 0,6 l
Základna s integrovaným kabelem. Včetně odkapávací
misky. Rozměry 465 x H 225 x V 30 mm

Kat. č.	provedení základny
200.121	matná
200.120	lesklá



Zásobník na svařené víno 20,0 l Multitherm

Ideální na udržování teploty svařené vína nebo horké vody na čaj. Regulátor teploty: 30-90 °C
Příkon 2,0 kW / 230 V

Kat. č.	objem l
A200.050	20,0



NOVINKA

Zásobník horké vody 8,5 l dvouplášťový

Zásobník horké vody je určen k vaření a udržování teploty vody. Dvouplášťové provedení
Regulátor teploty: 30-100 °C
Příkon 1,6 kW / 230 V

Kat. č.	objem l
200.069	8,5



Zásobník horké vody a čaje 8,0 l 2 kohoutky, dvouplášťový

Zásobník horké vody je určen k vaření a udržování teploty vody. Dvouplášťové provedení
Regulátor teploty: 30-100 °C
Příkon 1,6 kW / 230 V

Kat. č.	objem l
200.127	8,0



Zásobník horké vody 5,0 l

Z nerezové potravinářské oceli
Regulátor teploty: 30-100 °C
Příkon 1,8 kW / 230 V

Kat. č.	objem l
200.061	5,0



Zásobník na horkou vodu 6,0 l

Zásobník z ušlechtilé oceli v kombinaci s černým plastem. Regulátor teploty: 30 až 100 °C
Příkon 1,8 kW / 230 V

Kat. č.	objem l
200.085	6,0



Zásobník horké vody 9,0 l

S pevným připojením vody a automatickým doplňovacím systémem. Regulátor teploty: 30 do 95 °C
Příkon 2,8 kW / 230 V

Kat. č.	objem l
200.086	9,0



Zásobník horké vody 7,0 l

Z nerezové potravinářské oceli
Regulátor teploty: 30-80 °C
Příkon 2,0 kW / 230 V

Kat. č.	objem l
200.065	7,0



NOVINKA

Dávkoavač čaje a horké vody 15,0 l

2 kohoutky, přední displej, dvouplášťové provedení
Regulátor teploty: 20 - 100°C
Příkon 2,5 kW / 230 V

Kat. č.	objem l
200.128	15,0



Zásobník horké vody D3000

Dotykové ovládání, nádržka na vodu o objemu 3 l
Regulátor teploty na šesti úrovních až do 100°C
Příkon 2,6 kW / 230 V

Kat. č.	objem l
200043	3,0



Kávovar 6,8 l Regina Plus 40T

Kávovar na vaření kávy nebo udržování teploty vařené kávy. Maximální výkon cca 48 šáleků
Doba vaření 45 minut
Příkon 1,2 kW / 230 V

Kat. č.	objem l
A190.149	6,8



Kávovar 15 l Regina Plus 90T

Kávovar na vaření kávy nebo udržování teploty vařené kávy. Maximální výkon cca 80-90 šáleků
Doba vaření 60 minut
Příkon 1,6 kW / 230 V

Kat. č.	objem l
A190.199	15,0



Kávovar 9 l PRO Plus 60T

Kávovar z nerezové potravinářské oceli
Indikátor úrovně naplnění. Doba vaření 50 min
Maximální výkon cca 60-72 šáleků
Příkon 1,2 kW / 230 V

Kat. č.	objem l
A190.167	9,0



Kávovar Contessa 1000

Kávovar na vaření kávy nebo udržování teploty vařené kávy. Maximální výkon cca 16 l / h
Doba vaření cca 7 minut/konvice.
Příkon 1,4 kW / 230 V

Kat. č.	provedení	objem l
A190.056	kávovar	
190.133	náhradní konvice	1,8



Hrnc na svařené víno 30 l

Ideální na udržování teploty svařené víno nebo horké vody na čaj. Regulator teploty: 30-100 °C
Příkon 2,0 kW / 230 V

Kat. č.	provedení	objem l
200.057	hrnc ohřívací	30,0
200.059	horní víko na ohřev hrnků	



Hrnc na svařené víno 21 l

Ideální na udržování teploty svařené víno nebo horké vody na čaj. Regulator teploty: 30-100 °C
Příkon 1,8 kW / 230 V

Kat. č.	objem l
200.049	21,0



Filtry do kávovaru Contessa

Náhradní papírové filtry do kávovaru Contessa a Aurora. Barva hnědá.
Spodní průměr 90 mm
Horní průměr 250 mm

Kat. č.	ks v balení
190.014	1000
190.015250	250



Filtry do kávovaru Regina

Rozměry: Ø 195 mm:
Pro kávovary PRO PLUS 40T a 60T
Rozměry: Ø 245 mm:
Pro kávovary PRO PLUS 90T a 100T

Kat. č.	průměr mm	ks v balení
A190.009	195	1000
A190.011	245	1000



Šlehač mléka indukční

Odnímatelný nerezový hrnek s plastovým víkem
3 funkce: napěňování za studena, napěňování a zahřívání na teplotu 65 °C
Příkon 0,6 kW / 230 V

Kat. č.	Š x H x V mm
190.129	125 x 150 x 180



Mixér 1,5 l Bartscher

Skleněná nádoba s uchem o objemu 1,5 l
Nerezové mixovací nože
Víko z odolného pružného plastu s otvorem pro doplňování surovin za provozu mixéru
2000 otáček / minutu, 2 rychlosti, pulsní funkce
Příkon: 0,5 kW / 230 V

Kat. č.	Š x H x V mm
A135.034	205 x 195 x 390



Mixér 2,6 l Bartscher

Skleněná nádoba s uchem o objemu 2,6 l
Nerezový šestilistý mixovací nůž
Víko z odolného pružného plastu s otvorem pro doplňování surovin za provozu mixéru
3000 otáček / minutu, plynulá regulace rychlosti
Příkon: 2,2 kW / 230 V / 50/60 Hz

Kat. č.	Š x H x V mm
150.175	220 x 215 x 485



Mixér PRO TOUCH 2,5 l

Skleněná nádoba s uchem o objemu 2,5 l včetně protihlukové odnímatelné clony.
Nerezový šestilistý mixovací nůž
Určen pro sekání, mixování a drčení ledu.
28000 otáček / minutu, plynulá regulace rychlosti
Příkon: 1,68 kW / 230 V / 50/60 Hz

Kat. č.	Š x H x V mm
150.193	235 x 300 x 560



Odšťavňovač 700 Bartscher

Odšťavňovač s rychlostí 20 000 otáček za minutu
Velký plnicí otvor průměru 70 mm na celé plody
2 rychlosti na měkké a tvrdé ovoce a zeleninu
Nádobka 1 l na šťávu (součástí dodávky)
Tichý motor, masivní pákový mechanismus
Příkon 0,8 kW / 230 V

Kat. č.	Š x H x V mm
150.184	300 x 240 x 430



Odšťavňovač Powerfresh

Odšťavňovač s rychlostí 3 000 otáček za minutu
Extra široký otvor o průměru 80 mm
Objem vnitřního zásobníku 7 l
Tichý motor, masivní pákový mechanismus
Bezpečnostní systém spuštění stroje
Příkon 0,7 kW / 230 V

Kat. č.	Š x H x V mm
150.197	245 x 455 x 530



Krouhač zeleniny GMS550

Dodáván včetně 5 disků (strouhač 3, 5 a 7 mm, řezací kotouč 2 a 4 mm + 1 x píst)
Vnější plášť hliníkový odlitek
Výkon až 300 kg / hodinu
Příkon 0,55 kW / 230 V

Kat. č.	Š x H x V mm
120.325	240 x 630 x 500



nerezová

lakovaná

Škrabky brambor

Pro škrábání, loupání a mytí brambor, kořenové zeleniny i cibule. Vrstvou korundu (materiálu zajišťujícího oškrábání zeleniny) je pokryt nejen buben škrabky, ale pro zrychlení a zefektivnění celého procesu i samotné dno, které je speciálně tvarované, a samozřejmě také „dvířka“ stroje.

Lze doobjednat celonerezový lapač se systémem přepadu vytékající vody a zádržným nerezovým košem. Při použití lapače nedochází k zanesení odpadu. Ke strojům Vares ŠKBZ dodáváme kompletní sortiment náhradních dílů.

Kat. č.	kapacita kg	provedení
1008 797	6,0	lakovaná
1008 798	6,0	nerezová
1008 799	12,0	lakovaná
1008 800	12,0	nerezová
1008 801	20,0	lakovaná
1008 802	20,0	nerezová

Škrabka brambor ŠKBZ 6

Výkon: 100 kg/hod
Kapacita: 6 kg
Příkon: 350 W / 400 V
Rozměr (Š x H x V): 670 x 550 x 750 mm

Škrabka brambor ŠKBZ 12

Výkon: 200 kg/hod
Kapacita: 12 kg
Příkon: 550 W / 400 V
Rozměr (Š x H x V): 700 x 700 x 950 mm

Škrabka brambor ŠKBZ 20

Výkon: 300 kg/hod
Kapacita: 20 kg
Příkon: 750 W / 400 V
Rozměr (Š x H x V): 800 x 750 x 950 mm



Výrobek ledu W150

Kapacita nádoby na led až 360 kostek.
Za 24 hodin až 15 kg kostek
Kapacita nádoby na vodu 2,3 l, kapacita nádoby na led 1 kg, cca 360 kostek ledu
Tvar kostek hranaté. Odtok vody vzadu
Chlazení kompresorem, senzor naplnění
Příkon: 0,24 kW / 220-240 V / 50 Hz

Kat. č.	Š x H x V mm
100.083	290 x 390 x 355



Výrobek ledu HK150

Kapacita nádoby na led až 150 kostek
Kapacita nádoby na vodu 4,5 l, kapacita nádoby na led 1,5 kg, cca 150 kostek ledu
Tvar kostek kužel - 3 velikosti
Chlazení vzduchem, senzor naplnění
Příkon: 0,32 kW / 220-240 V / 50 Hz

Kat. č.	Š x H x V mm
100.082	375 x 420 x 415

NOVINKA



Stroj na zmrzlinu 1500

Pro rychlou přípravu čerstvé zmrzliny, sorbetu, mraženého jogurtu apod. Z nerezové potravinářské oceli a odolného plastu. Doba výroby: 30 - 60 minut
Objem 1,5 l. Zmrazení: až do -25 °C
Chlazení kompresorem
Příkon: 150 W / 230 V

Kat. č.	Š x H x V mm
135028	290 x 390 x 315



Zmrzlinová vitrina 3 x 5 l

Kapacita: 3 x 1/3 GN nádoby po 5 l nebo 6 x 1/6 GN nádoby po 2,5 litru. Gastronomické nádoby nejsou součástí. Kapacita 15 litrů. Teplotní rozpětí od -10 do -22 °C. Ploché čelní sklo, zvedací dveře s horním závěsem. Digitální displej, elektronické ovládání, vnitřní LED osvětlení. Příkon: 0,184 kW / 220-240 V / 50 Hz

Kat. č.	Š x H x V mm
700941	650 x 725 x 360

NOVINKA



Zmrzlinová vitrina 2 x 5 l

Kapacita: 2 x 1/3 GN nádoby po 5 l nebo 4 x 1/6 GN nádoby po 2,5 litru. Gastronomické nádoby nejsou součástí. Kapacita 11 litrů. Teplotní rozpětí od -10 do -22 °C. Ploché čelní sklo, zvedací dveře s horním závěsem. Digitální displej, elektronické ovládání, vnitřní LED osvětlení. Příkon: 0,184 kW / 220-240 V / 50 Hz

Kat. č.	Š x H x V mm
700940	475 x 730 x 355

Vitrína na zmrzlinu 4 x 6,5 l

Vitrína na zmrzlinu se 4 nádobami 6,5 l včetně 3 příček. Výklopné dveře ze strany obsluhy. Součástí 4 nerez nádoby Š 360 x H 165 x V 100 mm. Teplotní rozpětí -18 až -25 °C, termostatická regulace, zaoblené dvojitě bezpečnostní sklo. Digitální ukazatel. Příkon: 0,168 kW / 230 V / 50 Hz

Kat. č.	Š x H x V mm
700.228	805 x 665 x 350



Drtič ledu ICE

Celonerezový plášť
4 vyrovnávací nožičky s přísavkami
Výkon až 15 kg / hod
Vyjímatelný zásobník na 3,5 litru vody / 1,75 kg ledu
Příkon: 60-80 W / 230 V / 50 Hz

Kat. č.	Š x H x V mm
135.023	172 x 290 x 460



Drtič ledu 2000 Bartscher

Drtič ledu, výška sběrné nádoby max. 165 mm
Protiskluzové nožičky. Obsah nádoby na led 3,0 l
Výroba max. 120 kg/hod. Magnetický kontaktní spínač na víku, vypínač on/off
Příkon: 0,2 kW / 230 V

Kat. č.	Š x H x V mm
135.026	190 x 320 x 540

NOVINKA



Drtič ledu 300 Bartscher

Celonerezový plášť
Bezproblémové plnění přímo do sklenice
Výkon až 60 kg / hod
Příkon: 0,25 kW / 230 V / 50 Hz

Kat. č.	Š x H x V mm
135027	185 x 305 x 490

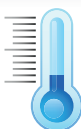

Vozík bufetový chlazený

Chlazená vana z nerezové oceli pro gastrónadoby GN 1/1 hloubky 150 mm. Žlutá pracovní deska. Boční stěny a skříň jsou vyrobeny ze dřeva. Gastrónadoby a pojezdová dráha nejsou součástí dodávky. Jednoduchá montáž. Osvětlení u ochranné clony. 4 otočná kolečka, z toho 2 brzděná. Teplotní rozmezí: 2-10 °C.

Parametry:

Provedení 3 x GN 1/1-150

Rozměry (Š x H x V): 1200 x 880 x 1370 mm

Příkon: 0,236 kW / 230 V

Hmotnost: 112 kg

Provedení 4 x GN 1/1-150

Rozměry (Š x H x V): 1490 x 880 x 1370 mm

Příkon: 0,507 kW / 230 V

Hmotnost: 152 kg

Provedení 6 x GN 1/1-150

Rozměry (Š x H x V): 2150 x 880 x 1370 mm

Příkon: 0,507 kW / 230 V

Hmotnost: 197 kg

Kat. č.	provedení
125.525	3 x GN 1/1-150
125.502	pojezdová dráha 3 x GN 1/1
125.526	4 x GN 1/1-150
125.503	pojezdová dráha 4 x GN 1/1
125.527	6 x GN 1/1-150
125.504	pojezdová dráha 6 x GN 1/1



Chlazená vitrina 100 I DELI COOL I

Cirkulační chlazení; LED osvětlení
Objem: 100 litrů
Provozní teplota: 2-12 °C
Příkon: 0,16 kW / 230 V
Rozměry polic (Š x H): 600 x 300 mm

Kat. č.	Š x H x V mm
700.201G	685 x 455 x 675



Chlazená vitrina 120 I DELI COOL II

Cirkulační chlazení; LED osvětlení
Objem: 120 litrů. Provozní teplota: 2-12 °C
Příkon: 0,16 kW / 230 V
Rozměry polic (Š x H): horní 630 x 340 mm, spodní 630 x 370 mm

Kat. č.	Š x H x V mm
700.202G	710 x 575 x 685



Chlazená vitrina 160 I DELI COOL III

Cirkulační chlazení; LED osvětlení
Objem: 160 litrů. Provozní teplota: 2-12 °C
Příkon: 0,16 kW / 230 V
Rozměry (Š x H): horní 810 x 370 mm, spodní 810 x 400 mm

Kat. č.	Š x H x V mm
700.203G	885 x 580 x 690



Chlazená vitrina 120 I samoobslužná DELI COOL II D

Z odolného plastu; LED osvětlení
Dvojitě bezpečnostní sklo; oboustranné otvírání (posuvná dveře); cirkulační chlazení
Provozní teplota: 2-12 °C
Objem 120 litrů
Příkon: 0,16 kW / 230 V

Kat. č.	Š x H x V mm
700.208G	710 x 568 x 686



Chlazená vitrina 105 I samoobslužná

Oboustranné otvírání, horní upevnění, posuvná dvířka
Rozměr plochy stání: Š 530 x H 665 mm
Max. vnitřní výška 300 mm. Bez vnitřního osvětlení
Statické chlazení, provozní teplota: 0 až 6 °C
Objem 105 l
Příkon: 0,105 kW / 230 V

Kat. č.	Š x H x V mm
700.246G	700 x 880 x 410



Vitrina chladicí 67 I

Vyrobena z nerezové oceli a dvojitě bezpečnostního zaobleného skla
Součástí 8 x GN 1/6-100 mm + 3 příčky
Teplotní rozmezí 0-10 °C, statické chlazení
Objem 67 l
Příkon: 0,07 kW / 230 V

Kat. č.	Š x H x V mm
700.211G	765 x 610 x 330



NOVINKA



Lednice na zrání masa 63 I

Lednice na zrání masa. Objem 63 litrů
Teplotní rozhraní od 2 do 14 °C, elektronická regulace teploty po 1 °C. Vlhkost vzduchu 50 - 85 %
Filtr s aktivním uhlím
Termostat, izolace cyklopentan, UV lampa
Chlazení cirkulující vzduch. Uzamykatelná
Příkon 0,135 kW / 230 V

Kat. č.	Š x H x V mm
700.840	400 x 605 x 875

Chladnička na víno 88 litrů



Dvojitě zasklení. Objem 28 lahví / 88 litrů
Provozní teplota: 2 až 10 °C. LED stropní osvětlení
samostatně zapínatelné, 5 x chromovaný drátěný rošt
Statické chlazení, mechanická plynulá regulace teplot
Materiál ocelový plech, černá barva
Vnitřní materiál HIPS. Dveřní pant lze vyměnit
Příkon 0,085 kW / 230 V

Kat. č.	Š x H x V mm
700.182G	430 x 483 x 832

Impulsní chladič 60 I



Chladič nápojů pro supermarkety, kiosky, benzinové pumpy. Pro lahve a plechovky. Objem 60 litrů.
Teplotní rozmezí od 2 do 8 °C. Termostat, chlazení cirkulující vzduch, kompresor. Chladicí kapalina R600a, vnitřní LED osvětlení
Na 4 kolečkách, 2 uzamykatelná
Příkon 0,24 kW / 230 V

Kat. č.	Š x H x V mm	objem l
700.806	690 x 450 x 1010	60
700.809	547 x 753 x 1010	110



Vyhřívaná vitrina 120 I DELI PLUS I

Posuvná dvířka ze strany obsluhy
Provedení: uvnitř chromové, z vnějšku nerezové
Miska na vodu pro zvlhčování vzduchu
Termostatické řízení; LED osvětlení
Objem: 120 litrů
Provozní teplota: 30-90 °C
Příkon: 1,1 kW / 230 V
Rozměry roštů (Š x H): 630 x 335 / 370 / 400 mm

Kat. č.	Š x H x V mm
305.053	690 x 600 x 670



Vyhřívaná vitrina 120 I DELI PLUS I D

Posuvná dvířka z obou stran
Provedení: uvnitř chromové, z vnějšku nerezové
Miska na vodu pro zvlhčování vzduchu
Termostatické řízení; LED osvětlení
Objem: 120 litrů
Provozní teplota: 30-90 °C
Příkon: 1,1 kW / 230 V
Rozměry roštů (Š x H): 630 x 335 / 370 / 400 mm

Kat. č.	Š x H x V mm
305.055	690 x 590 x 685



Vyhřívaná vitrina 160 I DELI PLUS II

Posuvná dvířka ze strany obsluhy
Provedení: uvnitř chromové, z vnějšku nerezové
Miska na vodu pro zvlhčování vzduchu
Termostatické řízení; LED osvětlení
Objem: 160 litrů
Provozní teplota: 30-90 °C
Příkon: 1,5 kW / 230 V
Rozměry roštu (Š x H): 815 x 335 / 370 / 400 mm

Kat. č.	Š x H x V mm
305.054	870 x 585 x 685

NOVINKA



Vitrina vyhřívaná 5200 2ER 45 I

Teplotní rozsah od 30 do 90 °C. Objem 45 litrů.
Zadní výklopná dvířka se zámkem. Vytápění horkým vzduchem, zvlhčování pomocí odpařovací misky
Příkon 0,8 kW / 230 V

Kat. č.	Š x H x V mm
305.062	560 x 395 x 365



Vitrina vyhřívaná 6200 2EK 80 I

Oboustranné otevírání s praktickými dvířky a LED osvětlením. Teplotní rozsah vitríny od 30 do 90 °C.
Vytápění horkým vzduchem, zvlhčování pomocí odpařovací misky. Objem 80 litrů.
Příkon 1 kW / 230 V

Kat. č.	Š x H x V mm
305.063	700 x 430 x 365



Vitrina vyhřívaná R6 6 x GN 1/3

Vyhřívaná vitrina včetně 6 gastronádob GN 1/3-40
Teplotní rozsah od 30 do 90 °C. Objem 68 litrů.
Posuvná zadní otevírací dvířka. Vytápění horkým vzduchem, zvlhčování pomocí odpařovací misky.
Příkon 0,8 kW / 230 V

Kat. č.	Š x H x V mm
305.059	1135 x 420 x 335

NOVINKA



Výrobník ledové tříště 2 x 12 l

Dvounádobový výrobek ledové tříště
Objem nádob 2 x 12 l
Manuální nastavení hustoty, teploty
Horizontální míchání šroubovicí uvnitř nádoby
Rozsah teploty od -2 °C do -40 °C
Příkon 0,6 kW / 230 V

Kat. č.	Š x H x V mm
135.022	400 x 520 x 815



Ohřivač a dávkovač čokolády 5 l

Ohřívá a udržuje teplou čokoládu bez připalování a srážení. Míchací metla z nerezové oceli a plastu
Vytápění vodní lázní
Regulace teploty: 0-85 °C
Objem 5 l
Příkon 1,0 kW / 220 V / 50 Hz

Kat. č.	Š x H x V mm
900.011	288 x 420 x 465



Ohřivač čokolády 1,25 l

Ohřívá a udržuje teplou čokoládu bez připalování a srážení. Vnější nádoba z nerezové potravinářské oceli, vnitřní nádoba: keramická, vyjímatelná
Objem 1,25 l
Teplotní rozsah: 40 °C až 58 °C
Příkon 0,12 kW / 230 V

Kat. č.	Š x H x V mm
900.005	230 x 220 x 200



Vitrína cukrářská chladicí 270 l

Bezpečnostní dvojité sklo
2 nastavitelné skleněné police
Posuvné zadní dveře
Teplotní rozmezí od 2 do 10 °C
Ventilovaný chladicí systém s automatickým odtáváním
Vnitřní LED osvětlení
Příkon 0,475 kW / 230 V

Kat. č.	Š x H x V mm
700.562	915 x 680 x 1240



Vitrína dortová chladicí 72 l

Otočné police, s LED osvětlením, oddělený spínač, 1 dveře z dvojitého skla (otvírání na pravé straně). Konvenční chlazení se 2 ventilátory
Automatické odtávání. Objem: 72 l
Provozní teplota: 2 až 10 °C
Příkon 0,19 kW / 230 V

Kat. č.	Š x H x V mm
700.207G	450 x 450 x 983



Vitrína dortová chladicí 100 l

Dveře s otevíráním doprava.
LED osvětlení. Chlazení s cirkulací vzduchu s jedním ventilátorem. 4 výškově nastavitelné otočné police ze skla o průměru 390 mm
Objem 100 l. Provozní teplota: od 2 °C do 8 °C
Příkon 0,23 kW / 220-240 V

Kat. č.	Š x H x V mm
700.213G	495 x 495 x 1065



Vitrína dortová chladicí 400 l

Otáčecí skleněné police. LED osvětlení
1 dveře z dvojitého skla. 6 nastavitelných otočných polic o průměru 530 mm
Provozní teplota 2 až 10 °C
5 jezdeckých koleček, z toho 2 brzděná
Příkon 0,48 kW / 220-240 V

Kat. č.	Š x H x V mm
700.314	680 x 680 x 1750



Elektronická digitální váha

Necechovaná elektronická digitální váha
Plocha pro vážení: 320 (Š) x 300 (H) mm
Včetně síťového adaptéru nebo baterie
Oddělený displej vhodný k montáži na stěnu
Spirálový kabel s dosahem max. 1,4 m
Dělení stupnice: 20 g
Příkon: 0,0018 kW / 230 V

Kat. č.	váživost kg	Š x H x V mm
A300.068	do 60	320 x 300 x 42
A300.151	do 150	320 x 300 x 42



Elektronická váha do 15 kg

Necechovaná digitální pomocná váha
Plocha pro vážení: 280 (Š) x 220 (H) mm
Vhodná pro aplikace nevyžadující cechovaně váhy
Včetně akumulátoru a síťového adaptéru
Tárování: 15 kg
Dělení stupnice: 2 g
Příkon: 0,004 kW / 230 V

Kat. č.	Š x H x V mm	dělení stupnice g
A300.118	280 x 330 x 125	2,0
A300.117	285 x 330 x 130	5,0



Odměrka kuchyňská

Odměrka kuchyňská se značením
Modrá stupnice po 100 ml
Materiál čirý polypropylen, který nepřijímá pachy
ani potravinářské kyseliny
Různé objemy

Kat. č.	objem l
9306 200	2,0
9306 300	3,0
9306 500	5,0



Váha cechovaná digitální

Digitální váha s nerezovou plochou 23 x 19 cm. Integrovaný LCD displej, provoz na baterie nebo adaptér. Vhodná do všech provozů, kde je vyžadované přesné vážení. Funkce: tárování, nulování, HOLD, automatické vypínání, indikace vybití baterie. Provoz na baterie 500 až 1000 hodin (dle typu baterie). V ceně váhy je ověření, nerezová miska a síťový adaptér.
- rozměry: 260 x 287 x 137 mm

Kat. č.	přesnost g	váživost kg
2002 720	0,5 / 1,0	1 / 2
2002 721	1,0 / 2,0	2 / 5
2002 279	2,0 / 5,0	4 / 10
2002 722	5,0 / 10,0	10 / 20



Teploměr digitální D3000

Digitální vpichový teploměr s LCD displejem
Teplotní rozsah: -50 až +150 °C
Délka nerezového senzoru: 120 mm
Určen pro měření teploty jádra potraviny
Kontrola teploty při transportu a uložení potravin
Včetně klipu a baterie
Z odolného plastu, nerezová jehla

Kat. č.	Š x H x V mm
293.043	34 x 34 x 160



Teploměr závěsný A300

Teploměr na zavěšení nebo postavení
Vhodný pro chladničky
Teplotní rozsah: -30 až +30 °C
Ukazatel teploty o průměru 45 mm
Z nerezové oceli
Hmotnost 0,04 kg

Kat. č.	Š x H x V mm
292.048	62 x 35 x 71



Vpichový teploměr D3000 110 mm

Vodotěsný teploměr se sklopnou vpichovou jehlou
Měření teploty od -40 °C do +300 °C
Osvětlený displej a paměť min / max
Včetně dvou baterií, materiál ABS
Digitální provedení, snímač teploty, automatické vypnutí, měřicí cyklus 3-4 sekundy
Nevhodný do trouby

Kat. č.	Š x H x V mm
292.481	155 x 45 x 23

NOVINKA



Bartscher



Vakuová balička potravin 420/20 I BARTSCHER

Materiál ušlechtilá ocel a odolný plast. Funkce: kombinované vakuování a zatažení, vakuování šetrné a normální, zatažení suché a mokré, marinování, vakuování pomocí nádoby (objednávejte samostatně). Vakuovací stroj s držákem fólie a integrovaným nožem.

1 svár, svařovací lišta délky 420 mm, 2 úrovně nastavení délky zatažení, vakuová čerpadlo 20 l/min (výkon pumpy: 0,9 m³/h, vakuum -900 mbar). Nastavitelná intenzita vysávání, regulace podtlaku.

Kat. č.	Š x H x V mm
300746	500 x 395 x 140

Vakuovací sáčky 5 m - 2 kusy v balení 22 a 28 cm

Náhradní vákuovací fólie. Šířka: 220 nebo 280 mm. Délka 5 m. Baleno po 2 ks.

Kat. č.	šířka mm
300.418	220
300.419	280

NOVINKA

Vakuovací balička 315/20 I

Vakuovací stroj z odolného plastu, světle šedá barva. Elektronická regulace podtlaku. Vakuová pumpa: 0,98 m³/h. Svařovací lišta: 315 mm. Napájení: 0,22 kW / 230 V

Kat. č.	provedení	Š x H x V mm
300750	vakuovačka	400 x 340 x 105

Kat. č.	provedení	rozměry mm	objem l	ks
300.411	sáčky	160 x 250	1,2	50
300.412	sáčky	200 x 300	2,5	50
300.413	sáčky	300 x 400	7,5	50



Vakuovací sáčky pro vakuovačky VAC

Sáčky z vrstvené fólie. Velmi pevný svár a zaručená pevnost vakuovacích sáčků, síla fólie 90 mic. Vakuovací sáčky jsou dvouvrstvé. Minimální odběr 100 ks. Cena je uvedena za 1 ks.

obj. číslo	rozměry mm
1002 901	150 x 200
2009 434	150 x 250
1002 904	200 x 300
2009 778	200 x 350
2006 540	250 x 300
2008 793	250 x 350
2006 897	300 x 350
2005 673	300 x 400

VAKUOVACÍ STROJE, BALIČKY HOTOVÝCH JIDEL

Vac-Star pro balení syrových potravin, hotových produktů, k přípravě sous-vide vaření, vakuování tekutin. Vyrobeny z nerez, pevná konstrukce, jednoduchá obsluha. Klenuté víko z akrylu. Nástavec na tekutiny.



Vakuovací stroj miniVAC - nejmenší provedení

Pro malé restaurace
Svařovací lišta: 220 mm
Vakuová pumpa: 4 m³/h
pro sáčky 200 x 300 mm
Š 250 x H 395 x V 250 mm
KOMORA: 220 X 280 X 90 mm

Kat. č.
2004 922



Vakuovací stroj S-210

Pro střední restaurace
Svařovací lišta: 310 mm
Vakuová pumpa: 10 m³/h
pro sáčky 300 x 350 mm
Š 400 x H 440 x V 350 mm
KOMORA: 335 X 320 X 110 mm

Kat. č.
2007 826



Vakuovací stroj S-215

Pro vysoké zatížení
Svařovací lišta: 355 mm
Vakuová pumpa: 16 m³/h
pro sáčky 350 x 400 mm
Š 440 x H 480 x V 430 mm
KOMORA: 380 X 360 X 170 mm

Kat. č.
2008 127



Zatavovací stroj na misky ruční

NOVINKA

Ruční zatavovací stroj pro malé provozy. Robustní konstrukce, intuitivní ovládání, snadné a rychlé zabalení. Balička je dodávána bez zatavovacích matic, folie a misek. Tyto je nutné samostatně přibojednat.

Max. šířka fólie 185 mm, lze nastavit teplotu pro zatavování.

Příkon: 0,7 kW / 220 V.

Kat. č. 2017 420 Š x H x V mm 270 x 680 x 260



Matrice nedělená

Rozměry: V14 x Š220 x D232 mm
Rozměry misky: 50 x 178 x 227 mm

Kat. č. provedení
2017 421 matrice nedělená
2017 491 miska nedělená černá

Matrice dělená

Rozměry: V14 x Š220 x D232 mm
Rozměry misky: 50 x 178 x 227 mm

Kat. č. provedení
2017 422 matrice dvojdílná
2017 423 matrice třídílná
2017 492 miska dvojdílná černá
2017 493 miska třídílná černá

Matrice polévková miska

Průměr 127 mm
Rozměry: V12 x Š220 x D232 mm

Kat. č. provedení
2017 424 matrice kulatá
2017 494 miska polévková černá 0,5 l

Fólie pro baličku a misky

Čirá zatavovací fólie.
Šířka 185 mm, návin 400 m

Kat. č. provedení
159848 fólie zatavovací



Ponorné Sous-Vide SV ST151

Ponorné Sous-Vide je plnohodnotná alternativa ke standardním vodním lázním Sous-Vide. Se správným hrncem jej lze flexibilně používat, a proto je ideální pro mobilní použití.

Teplotní rozsah 0 - 95 °C.

Elektronická kontrolka teploty po 0,5 °C

Nastavení časového intervalu po 1 minutě

Elektronická řídicí jednotka s digitálním displejem

Příkon 1,3 kW / 230 V

Kat. č.	Š x H x V mm
115.133	68 x 135 x 375



Vodní lázeň Sous-Vide Bartscher SV G16L

Vodní lázeň Sous-Vide pro precizní, lahodné a jemné vaření. Bod vaření lze přesně určit díky individuálnímu nastavení času a teploty. Objem 16 l.

Vana o rozměrech 300 (Š) x 330 (H) x 200 (V) mm

Teplotní rozmezí od 25 do 90 °C

Elektronická řídicí jednotka s digitálním displejem

Ochrana proti suchému proudu

Funkce paměti s možností uložení až 5 programů

Příkon 2,0 kW / 230 V

Kat. č.	Š x H x V mm
115.131	345 x 400 x 317



Softcooker Sirman vakuové vaření

Zařízení určené pro Sous-Vide vaření potravin ve vakuu je možné umístit do hrnce s maximální hloubkou 16,5 cm. Citlivá elektronika udržuje teplotu s přesností +/- 0,03 °C

Rozsah teplot: 24-99 °C, nejlepší výkon

garantován v nádobách s obsahem až 50 litrů

Bezpečnostní pojistka

Příkon: 2 kW / 230 V

Kat. č.	Š x H x V mm
2008.672	130 x 260 x 340



Šokový zchlazovač a zmrazovač Sirman Dolomity 3 P 2/3

Kapacita: 3x GN 2/3

Příkon: 680 W / 230 V

Kat. č.	Š x H x V mm
2010.063	640 x 630 x 400



Šokový zchlazovač a zmrazovač Sirman Dolomity 3 P 1/1

Kapacita: 3x GN 1/1

Příkon: 758 W / 230 V

Kat. č.	Š x H x V mm
2010.062	640 x 740 x 500



Šokový zchlazovač a zmrazovač Sirman Dolomity 5 P 1/1

Kapacita: 5x GN 1/1

Příkon: 1116 W / 230 V

Kat. č.	Š x H x V mm
2009.858	680 x 680 x 880



Šokové zchlazovače a zmrazovače SIRMAN DOLOMITI

Od italského výrobce Sirman. Rychlé zchlazování a zmrazování potravin. Provedení nerezové s elektronickým ovládacím panelem a sondou. Programy šokového zmrazení a zchlazení a funkce HOLD.

SOFT mrazicí program - postupné zmrazování.

Těsnění dveří zabraňuje zamrznutí.

Systém cirkulace vzduchu.

Program rozmrazování.

Otevírání dvířek vlevo nebo vpravo.

- nerezové provedení

- elektronický ovládací panel a sonda

- funkce: šokové zmrazení a zchlazení

- HOLD, program rozmrazování

- systém cirkulace vzduchu

Výkon:

zchlazení: 25 kg +70/ - 3 °C za 90 min

zmrazení: 15 kg +70/ -20 °C za 240 min

Dolomiti 10 x GN 1/1

Kapacita: 10 x GN 1/1

Příkon: 1,78 kW / 230 - 400 V

Kat. č.	Š x H x V mm
2010.106	750 x 750 x 1500



Šokový zchlazovač AL5 Bartscher

Kapacita: 5 x 1/1 GN.

Optimální rozložení teploty. Nízká spotřeba energie.

Nejvyšší přesnost při používání teplotního čidla.

Spotřeba energie - rychlé zchlazení: 1,2 kWh/kg

Šokové zmrazení: 0,35 kWh/kg

Teplotní rozmezí:

+70 °C až +3 °C (16 kg za 90 minut)

+70 °C až -18 °C (12 kg za 240 minut)

Příkon 1,2 kW / 230 V

Kat. č.	Š x H x V mm
700.605	750 x 700 x 850



Krouhač zeleniny Robot Coupe CL50

Rychlost: 375 ot/min
 Příkon: 550 W / 230 V
 Násypný otvor: tvar D 2,2 l
 Válcovitý pr. 58 mm + 39 mm
 Víko a nádoba: kovové
 Výkon: 150 kg/h
 Disky nejsou součástí dodávky

Kat. č.	Š x H x V mm
1172 002	380 x 305 x 595



Krouhač zeleniny Robot Coupe CL30 Bistro

Rychlost: 500 ot/min
 Příkon: 500 W / 230 V
 Násypný otvor: tvar D
 Válcovitý pr. 58 mm
 Víko a nádoba: kompozitní materiál
 Výkon: 150 kg/h
 Disky nejsou součástí dodávky

Kat. č.	Š x H x V mm
1172 022	345 x 330 x 590



Robot kombinovaný R301 ULTRA

Funkce kutry: sekání, míchání, hnětení, mletí, příprava omáček
 Funkce krouhače: plátky, vlnky, strouhání, nudličky
 Násypný otvor: tvar D 1,6 l; válcovitý 58 mm
 Rychlost: 1500 ot/min; 650 W / 230 V
 Nádoba 3,7 l nerez
 Disky nejsou součástí dodávky

Kat. č.	Š x H x V mm
2008 424	355 x 305 x 570

NOVINKA

Kutr stolní Robot Coupe

Nerezová nádoba. Včetně hladkého nože pro hrubé a jemné sekání, omáčky, emulze.

P/porce; F/fáze; /ot/min; /objem nádoby
R2 10-20 P/ 1F/ 1500 / 2,9 l

Kat. č.	provedení
22113	polykarbonát
22100	nerez (pulzní spínač)

další velikosti naleznete na e-shopu

R3	10-30 P/ 1F/ 1500 / 3,7 l
R4-2V	10-50 P/ 3F/ 1500 + 3000/ 4,5 l
R5-1V	20-80 P/ 1F/ 1500/ 5,9 l
R5-2V	20-80 P/ 3F/ 1500 + 3000/ 5,9 l
R8	20-150 P/ 3F/ 1500 + 3000/ 8 l



Blixér stolní Robot Coupe

Speciálně určený pro zdravotní zařízení. Nádoba nerez. Včetně jemně zoubkovaného nože.

P/porce; F/fáze; /ot/min; /objem nádoby
Blixér 2 1 P/ 1F/ 3000/ 2,9 l

Kat. č.	provedení
33228	nerez

další velikosti naleznete na e-shopu

Blixér 3	2-10 P/ 1F/ 3000/ 3,7 l
Blixér 4-1	2-15 P/ 1F/ 3000/ 4,5 l
Blixér 5-2V	3-20 P/ 3F/ 1500 + 3000/ 5,9 l
Blixér 7	3-25 P/ 3F/ 1500 + 3000/ 7,5 l
Blixér 8	5-28 P/ 3F/ 1500 + 3000 / 8 l



Ponorný mixér a šlehač CMP 450 COMBI ULTRA LED

Ponorný mixér a šlehač pro množství do 100 litrů. Ruční ponorný mixér a šlehač vhodný pro provozy hromadného stravování. Intenzivní provoz. Výkonný motor. Motorový blok nerezový
 Příkon: 500 W/ 230 V
 Délka mixovací tyče: 890 mm
 Délka šlehače: 840 mm

Kat. č.	provedení
2003 247	ponorný mixér a šlehač



Ponorný mixér a šlehač CMP 300 COMBI

Ponorný mixér a šlehač pro množství do 30 l. Ruční ponorný mixér a šlehač vhodný pro restaurace, jesle, školky, lahůdkářství a jiné větší provozy.
 Příkon: 350 W/230 V
 Délka mixovací tyče: 700 mm
 Délka šlehače: 610 mm

Kat. č.	provedení
1005 967	ponorný mixér a šlehač



Ponorný mixér MINI MP 240

Ruční ponorný mixér pro malá množství do 5 l. Mixér ponorný vhodný pro menší provozy.
 Nerezový motorový blok
 Plynulá regulace otáček
 Příkon: 290W / 230 V
 Délka mixovací tyče: 240 mm

Kat. č.	provedení
2011 534	ponorný mixér



Transportní vozíky, o kterých musíte vědět

Nerezové, oboustranné vkládání, jednoduchá montáž.

GN, plechy a rošty nejsou součástí dodávky.

AGN700

1/1

60 kg



7 vsuvů, rozmezí 80 mm

gastronádoby: GN 1/1, 1/2, 1/3, 2/3 do 65 mm
plechy GN CNS: A101.185, A101186, A101187
podnos GN černý PP: 12309 19 (701.053)

Kat. č. Š x H x V mm
300.098 450 x 620 x 1010

AGN1500

1/1

150 kg



15 vsuvů, rozmezí 80 mm

gastronádoby: GN 1/1, 1/2, 1/3 do 65 mm
plechy GN CNS: A101.185, A101186, A101187
podnos GN černý PP: 12309 19 (701.053)

Kat. č. Š x H x V mm
300.107 440 x 615 x 1710

AGN1800

1/1

80 kg



18 vsuvů, rozmezí 80 mm

gastronádoby: GN 1/1, 1/2, 1/3 do 65 mm
plechy GN CNS: A101.185, A101186, A101187
podnos GN černý PP: 12309 19 (701.053)

Kat. č. Š x H x V mm
300.181 450 x 613 x 1895

AGN700

2/1

90 kg



7 vsuvů, rozmezí 80 mm

gastronádoby: GN 2/1, 1/1 do 65 mm
plechy CNS: A101181, A101182, A101183
podnos GN černý PP: 12309 19 (701.053)

Kat. č. Š x H x V mm
300.093 655 x 740 x 1010

AGN1800

2/1

80 kg



18 vsuvů, rozmezí 80 mm

gastronádoby: GN 2/1, 1/1 do 65 mm
plechy CNS: A101181, A101182, A101183
podnos GN černý PP: 12309 19 (701.053)

Kat. č. Š x H x V mm
300.185 765 x 785 x 1750

AEN700

6040

60 kg



7 vsuvů, rozmezí 80 mm

EURONORMA, 600 x 400 x 65 mm
pekáč: 12303 29 (525.782)
rošt: 12278 07 (133.264)

Kat. č. Š x H x V mm
300.089 535 x 685 x 1010

AK300

6040

100 kg



3 přihrádky, dodáváno bez přepravek

EURONORMA, 600 x 400 mm
horní 118 mm (E1), střední 380 mm (E1,E2,E3)
spodní 250 mm (E1,E2)

Kat. č. Š x H x V mm
300.064 720 x 500 x 965

TBST200

60 kg



včetně 2 boxů na příbory

2x vyndavací plastový box se 4 přihrádky
1 police nerez Š 590 x H 310 mm

Kat. č. Š x H x V mm
A300.111 594 x 305 x 1205

AEN1800

6040

80 kg



18 vsuvů, rozmezí 80 mm

EURONORMA, 600 x 400 x 65 mm
pekáč: 12303 29 (525.782)
rošt: 12278 07 (133.264)

Kat. č. Š x H x V mm
300.093 655 x 740 x 1010



Vozík servírovací 2 police

Chromniklová ocel
4 otočná kolečka, z toho 2 brzděná
Nosnost: cca 100 kg
Rozměry polic (Š x H): 830 x 510 mm
Vzdálenost mezi policemi 570 mm
Stavebnice, snadná montáž

Kat. č.	Š x H x V mm
A300.062	920 x 600 x 945



Vozík servírovací 3 police

Chromniklová ocel
4 otočná kolečka Ø 100 mm, z toho 2 brzděná
Nosnost: cca 90 kg
Rozměry polic (Š x H): cca 827 x 510 mm
Vzdálenost mezi policemi 265 mm
Stavebnice, snadná montáž

Kat. č.	Š x H x V mm
A300.073	920 x 600 x 945



Vozík servírovací 2 police a vana

Chromniklová ocel
Nosnost: 120 kg
Rozměry polic (Š x H): 830 x 510 mm
Vzdálenost mezi policemi:
Horní: 270 mm; Spodní: 265 mm
Stavebnice, snadná montáž

Kat. č.	Š x H x V mm
A300.056	920 x 600 x 945



Vozík servírovací 5 polic

Chromniklová ocel
4 otočná kolečka, z toho 2 brzděná
Nosnost: cca 100 kg
Rozměry polic (Š x H): cca 827 x 510 mm
Vzdálenost mezi policemi 265 mm
Stavebnice, snadná montáž

Kat. č.	Š x H x V mm
300.065	920 x 600 x 1540



Vozík transportní plošinový 200 kg

2 otočná a 2 pevná kolečka
Maximální nosnost vozíku do 200 kg
Chromniklová nerezová ocel
Rozměry transportní plochy: 560 x 940 mm

Kat. č.	Š x H x V mm
300.142	560 x 1050 x 925



Vozík transportní plošinový 300 kg

Přepravní vozík s plošinou pro přepravu
Ideální pomocník v kuchyni i ve skladu
Nosnost vozíku 300 kg
Materiál plošiny omyvatelný polypropylen
4 kolečka, z toho 2 brzděná

Kat. č.	Š x H x V mm
4428 300	890 x 600 x 840



Vozík servírovací ADJUTANT

3 plastové police; nosné sloupky hliníkové
Dodáváno v rozloženém stavu
Snadná montáž
4 otočná kolečka
Nosnost 120 kg
Rozměry polic (Š x H): cca 620 x 405 mm
Vzdálenost mezi policemi: 300 mm

Kat. č.	Š x H x V mm
A300.049	830 x 415 x 940
A300.047	sada nádob



Vozík servírovací TSA300V

3 plastové police; nosné sloupky hliníkové
Dodáváno v rozloženém stavu
Snadná montáž
4 otočná kolečka
Nosnost 120 kg
Vzdálenost mezi policemi 295 mm
Krytí na 3 stranách

Kat. č.	Š x H x V mm
300055	1000 x 495 x 920
300061	sada nádob

NOVINKA



Vozík transportní pro pokojské

Hotelový úklidový vozík pro pokojské je vyroben z odolné umělé hmoty světle šedé barvy.
Stojí na 4 kolečkách, z toho jsou 2 brzděná.
2 vkladací drátěné police, které lze nastavit dle potřeby. Na stranách pytle na špinavé prádlo.
Dodáván rozložený - snadná montáž.

Kat. č.	Š x H x V mm
4415 000	1500 x 540 x 1000



Zásobník na tekuté mýdlo

Materiál hliník. Objem 0,9 litrů
Manuální obsluha loktem
Průhledná, znovu naplnitelná nádoba
Včetně držáku na stěnu a upevňovacího materiálu

Kat. č.	Š x H x V mm
850.008	95 x 222 x 330



Dávkovač desinfekce rozprašovač

Materiál hliník. Objem 1 litr
Manuální obsluha loktem, uzamykatelný
Průhledná, znovu naplnitelná nádoba
Včetně držáku na stěnu a upevňovacího materiálu

Kat. č.	Š x H x V mm
850.048	93 x 200 x 330



Zásobník na rukavice K30

Jednoduché upevnění na zeď
Určeno pro 3 kartony velikosti Š250 x H130 x V78 mm
Materiál nerezová ocel
Náplň není součástí dodávky

Kat. č.	Š x H x V mm
850.025	260 x 95 x 390



Bonovací lišta hliníková Bartscher délka 61 nebo 91 cm

Materiál hliník
Lištu je možné připevnit ke zdi pomocí vrtutí

Kat. č.	délka mm
A256.061	610
A256.091	910



Výlevka kombinovaná nerez

Z nerezové potravinářské oceli s vnitřními kulatými kouty určená pro potravinářské provozy a kuchyně. Určena pro postavení do prostoru. Součástí je mechanická baterie s otočným raménkem.

Kat. č.	Š x H x V mm
401.618	510 x 700 x 850



Police nerezová nástěnná

Chromniklová ocel
Možnost výškového nastavení
Součástí dodávky:
2 police, 2 páry konzol, 1 pár nastavitelných lišt

Kat. č.	Š x H x V mm
603.012	1200 x 360 x 530



Osušeč rukou elektrický

Odolné plastové pouzdro, bílé
Automatické zapínání/vypínání prostřednictvím infračerveného snímače
Vzduchový výkon: cca 53 litrů za sekundu
Příkon 2,1 kW / 230 V
Včetně plastové lišty pro připevnění na stěnu

Kat. č.	Š x H x V mm
850.000	244 x 264 x 200



Zásobník na tekuté mýdlo

Z nerezové potravinářské oceli. Manuální obsluha vytlačování tekutého mýdla; Průhledný otvor pro zajištění rychlé kontroly množství náplně
Objem 1,0 l
Dodáváno bez tekutého mýdla

Kat. č.	Š x H x V mm
850.007	123 x 110 x 204



Zásobník na papírové ručníky

Z nerezové potravinářské oceli, uzamykatelný
Jednoduché doplňování přední odklápěcí stěnou
Průhledný otvor zajišťuje kontrolu množství náplně
Včetně připevňovacího materiálu, 2 klíče
Dodáváno bez papírových ručníků

Kat. č.	Š x H x V mm
850.006	285 x 100 x 370

NEREZOVÝ NÁBYTEK NA MÍRU Z JEDNOHO KUSU

Stůl pracovní se zásuvkami

Celonerezový pracovní stůl, pracovní deska tl. 40 mm - standardně se zadním lemem, boční a přední přesahy pracovní desky 20 mm, zadní přesah 20 mm, 3 zásuvky v bloku pod sebou (vpravo nebo vlevo), 1x plná police tl. 35 mm - spodní hrana ve výšce 150 mm od podlahy, plastové nastavitelné patky nohou - rozsah 0-60 mm. Hloubka 700 mm, výška 850 mm.

Kat. č.	šířka mm
2004 736	1000
2004 737	1200
2004 738	1400
2004 739	1600
2004 740	1800



Regál skladový

Nosný rám z jáklu (trubkový profil) 35 x 35 mm. Nastavitelné patky k seřízení až 60 mm. Police o nosnosti 130 kg jsou doplněny podélnými výtuhami. Spodní police se standardně osazuje 150 mm od podlahy. Hloubka 400 mm.

Kat. č.	Š x V mm
6046 006	400 x 1850
2004 741	600 x 1850
6046 008	800 x 1850
6046 010	1000 x 1850
6046 012	1200 x 1850



Stůl pracovní s posuvnými dvířky

Celonerezový pracovní stůl, pracovní deska tl. 40 mm - standardně se zadním lemem, boční a přední přesahy pracovní desky 20 mm, zadní přesah 20 mm, 2x plná police tl. 35 mm - spodní hrana ve výšce 150 mm od podlahy, ze tří stran uzavřený, posuvné dveře, plastové nastavitelné patky nohou - rozsah 0-60 mm.

Hloubka 700 mm, výška 850 mm.

Kat. č.	šířka mm
2004 731	1000
2004 732	1200
2004 733	1400
2004 734	1600
2004 735	1800



Pracovní stůl s trnoží

Celonerezový pracovní stůl, pracovní deska tl. 40 mm - standardně se zadním lemem, boční a přední přesahy pracovní desky 20 mm, zadní přesah 20 mm, plastové nastavitelné patky nohou - rozsah 0-60 mm. Hloubka 700 mm. S výškou 900 mm lze použít nad lednice.

Kat. č.	model	Š x V mm
2004 720	SP	1000 x 850
2004 721	SP	1200 x 850
2004 722	SP	1400 x 850
2003 263	SP	1600 x 850
2004 723	SPL	1000 x 900
2004 724	SPL	1200 x 900
2004 725	SPL	1400 x 900
2004 726	SPL	1600 x 900



Stůl pracovní s policí a zásuvkami

Celonerezový pracovní stůl, pracovní deska tl. 40 mm - standardně se zadním lemem, boční a zadní přesahy pracovní desky 20 mm, zadní přesah 20 mm, 1x plná police tl. 35 mm - spodní hrana ve výšce 150 mm od podlahy, plastové nastavitelné patky nohou - rozsah 0-60 mm. Možnost doplnění zámku na zásuvky. Hloubka 700 mm, výška 850 mm.

Kat. č.	šířka mm	zásuvky
6036 012	1200	2
6036 014	1400	2
6036 016	1600	3
6036 018	1800	3



Pracovní stůl s policí

Celonerezový pracovní stůl, pracovní deska tl. 40 mm - standardně se zadním lemem, boční a přední přesahy pracovní desky 20 mm, zadní přesah 20 mm, 1x plná police tl. 35 mm - spodní hrana ve výšce 150 mm od podlahy, plastové nastavitelné patky nohou - rozsah 0-60 mm. Hloubka 700 mm, výška 850 mm.

Kat. č.	šířka mm
6026 010	1000
2002 861	1200
2001 647	1400
2001 646	1600
1007 337	1800



Mycí stůl s dřezem

Celonerezový pracovní stůl, pracovní deska tl. 40 mm - standardně se zadním lemem, boční a přední přesahy pracovní desky 20 mm, zadní přesah 20 mm, vana dřezu 500 x 500 mm, hl. 250 mm, vana vpravo nebo vlevo, plastové nastavitelné patky nohou - rozsah 0-60 mm. Hloubka 700 mm, výška 850 mm.

Kat. č.	šířka mm
2004 727	1000
6056 012	1200
6056 014	1400
6056 016	1600



Vozík servírovací 2 police

Prolisovaná plocha plat, nosnost 50 kg/plato, světlost mezi policemi 480 mm, konstrukce jákl 25 x 25 mm, pojezdová kola Ø 25 mm, 2x s brzdou. Hloubka 500 mm, výška 850 mm.

Kat. č.	šířka mm
2004 714	830
2004 715	1000



LAINOX®

KITCHEN TRIATHLON

Konvektomaty, vysokorychlostní pece a multifunkční šokery

Objevte všechna řešení



Naboo
5.0

Vývoj druhu



Sapiens
boosted

Profesionální
konvektomat



Oracle

Vysokorychlostní
pec



Neo24
hours

Multifunkční
šoker



Zoom

Profesionální
šoker



Compact
Naboo

Konvektomat do
malých prostor



Proč Lainox

Naše ingredience stojí za každým projektem



Zkušenost

Ve dvaceti jsme si již připadali velcí, ve čtyřiceti se naše touha po růstu a překvapení ještě nezastavila.



Pokrok

Každý den toužíme být první. První, kdo se postaví proti proudu, první, kdo inovuje.



Kvalita

U našich výrobků se nespokojíme s tím, že je děláme dobře, děláme to nejlepší.



Transverzalita

Ať už jste kuchař nebo velký řetězec, naše produkty jsou navrženy pro Vás.



Udržitelnost

V průběhu životního cyklu výrobku je udržitelnost životního prostředí věcí DNA.



Nářezový stroj Sirman Mirra

Nářezové stroje určené pro střední zátěž s výkonným ventilovaným motorem. Velká vzdálenost mezi motorem a nožem pro snadné čištění. Zabudované brusiče ostří. Kompaktní rozměry a velká řezná kapacita. Příkon: 147 W / 230 V.

Kat. č.	ø nože mm	Š x H x V mm
2005 006	220	570 x 560 x 475
2005 007	250	570 x 560 x 475
2005 008	275	570 x 560 x 475



Nářezový stroj Sirman Canova

Nářezové stroje určené pro vysokou zátěž do nepřetržitého provozu. Zaoblené rohy, žádné ostré hrany a viditelné šrouby. Řemíkový pohon. Vzdálenost 41 mm mezi motorem a nožem pro snadné čištění. Zabudovaný brusič ostří se spodní ochranou. Sklon nože 38°. Příkon: 147 a 210 W / 230 V.

Kat. č.	ø nože mm	Š x H x V mm
2005 015	250	660 x 495 x 500
2005 016	275	650 x 495 x 495
2005 017	300	640 x 495 x 495



Nářezový stroj Palladio Automec

Výkonné nářezové stroje s automatickým posunem určené pro vysokou zátěž do nepřetržitého provozu. Žádné ostré hrany a viditelné šrouby. Řemíkový pohon. Zabudovaný brusič ostří se spodní ochranou. Sklon nože 35°. Příkon: 275 W / 230 V.

Kat. č.	ø nože mm	Š x H x V mm
2005 390	300	685 x 660 x 750
2005 391	330	660 x 700 x 750
2005 392	350	660 x 700 x 750



Hnětač těsta Plutone 7

Plášť vyrobený z litiny. Vyjímatelná mísa a příslušenství bez použití nářadí zajišťují snadné čištění. Přístroj je určený do střední zátěže (např. 1 kg těsta na chleba). Součástí dodávky je mísa, metla, hák a plochý drtič. Kapacita: 7,0 l.

Kat. č.	příkon	Š x H x V mm
2005 738	0,28 kW / 230 V	240 x 410 x 437



Multifunkční robot Plutone 10, 20

Plášť vyrobený z lakované oceli. Ochranná mřížka umístěná nad snadno vyjímatelnou nerezovou mísou. Ventilovaný motor, ocelová převodovka - 3 rychlosti. Součástí dodávky je mísa, metla, hák a plochý drtič.

Kat. č.	příkon	Š x H x V mm
2005 737	0,45 kW / 230 V	440 x 500 x 630
2008 684	1,1 kW / 230 V	515 x 560 x 770



Multifunkční robot Plutone 30

Multifunkční robot Sirman. Plášť vyrobený z lakované oceli. Ochranná mřížka umístěná nad snadno vyjímatelnou nerezovou mísou o objemu 30 litrů. Ventilovaný motor, ocelová převodovka - 3 rychlosti. Součástí dodávky je mísa, metla, hák a plochý drtič.

Kat. č.	příkon	Š x H x V mm
2008 683	1,5 / 230 V	630 x 650 x 1230



Mlýnek na maso Sirman TC8 Vegas

Přístroj je určený do lehké zátěže. Tělo je vyrobeno z hliníkové slitiny, boky z vysoce odolného ABS plastu. Ventilovaný motor. Výkon: 70 kg masa/hod. Součástí dodávky je nůž a šajba 6 mm. Příkon 0,25 kW / 230 V

Kat. č.	Š x H x V mm
2005 101	335 x 300 x 410



Mlýnek na maso Sirman TC12 Denver

Přístroj vhodný pro střední zátěž je vyroben z hliníkové slitiny. Šnekový pohon, reverzní chod. Se šajbou 6 mm, lze přibjednat další nástavce. Příkon 0,55 kW / 230 V

Kat. č.	Š x H x V mm
2005 169	366 x 377 x 452



Mlýnek na maso Sirman TC12E

Přístroj vhodný pro střední zátěž je vyroben z nerezové oceli, hlava je litinová. Šnekový pohon, reverzní chod. Ventilovaný motor. Standardně dodáváno se šajbou 4,5 mm, lze přibjednat další nástavce. Příkon 0,735 kW / 230 V

Kat. č.	Š x H x V mm
2005 102	430 x 215 x 520



DYNACUBE

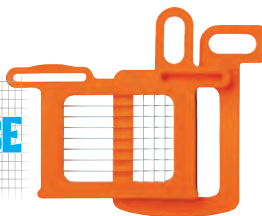

1x nůž 7x7 mm
ZDARMA

kostičkovač
Kat.č. 6007 000
330/400 mm
V/průměr

Nože ke kostičkovači Dynacube

Kostičkovače mají patentovaný systém řezání (každá velikost kostičkovače se skládá ze 2 řezných mřížek, které se současně pohybují). Vhodné použití při zpracování zeleniny, ovoce, sýrů nebo vařeného masa, rajčat atd. Možnosti využití řezných mřížek na kostičky, hranolky, plátky.

Kat. č.	rozměr kostiček mm
6007 001	7,0 x 7,0
6007 002	8,5 x 8,5
6007 003	10,0 x 10,0
6007 004	14,0 x 14,0
6007 005	17,0 x 17,0

Kostičkovač zeleniny Dynamic Dynacube

Ruční kostičkovač zeleniny, ovoce i tvrdých sýrů. Vyrobený z kvalitního potravinářského ABS plastu a nerezové oceli.

řada mixérů Dynamic s neodnímatelnou tyčí

 1-25 litrů 225 mm	 1-5 litrů 185 mm	 20-40 litrů 300 mm bez regulace otáček	 40-100 litrů 410 mm bez regulace otáček	 40-100 litrů 245 mm	 40-100 litrů 410 mm bez regulace otáček
Junior MX225 Kat.č. 3817 003 270 W	Junior metla Kat.č. 2005 404 270 W	Senior MX300 Kat.č. 3817 100 350 W	Master MX91-410 Kat.č. 3817 220 600 W	Master metla Kat.č. 3817 210 600 W	Master MX410 Kat.č. 2005 405 600 W

řada mixérů Dynamic s vyměnitelným nástavcem

 Dynamix Combi 160 Kat.č. 2008 663 Délka nástavce: 160 mm Délka metly: 185 mm Příkon: 220 W	 Junior Combi 225 Kat.č. 3817 006 Délka nástavce: 225 mm Délka metly: 185 mm Příkon: 270 W	 Senior Combi 300 Kat.č. 2008 664 Délka nástavce: 300 mm Délka metly: 205 mm Příkon: 350 W	 Master Combi 410.H Kat.č. 3817 200 Délka nástavce: 410 mm Délka metly: 245 mm Příkon: 600 W
---	--	--	--

řada mixérů Dynamic s odnímatelnou tyčí



bez regulace otáček

Dynamix
Kat.č. 2005 279
220 W

Dynamix V2
Kat.č. 2008 616
250 W



motor
Kat.č.2005 422
220 W

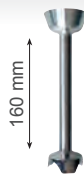

tyčový mixér
Kat.č. 2005 423
160 mm

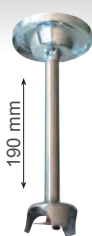

tyčový mixér
Dynashake
Kat.č. 2005 424
190 mm

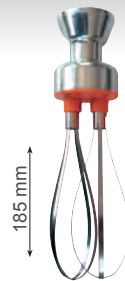

metla
Kat.č. 2005 425
185 mm

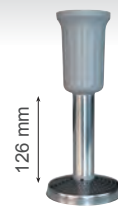

tyč na pyré
Kat.č. 2005 426
126 mm

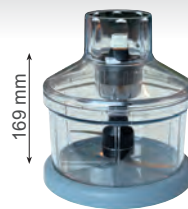

kufr vč. nože
Kat.č. 2005 427
169 mm

1-4
litry
MINI



Junior Plus
Kat.č. 3817 004
270 W



motor
Kat.č. 2005 430
270 W



tyčový mixér
Kat.č. 2005 431
225 mm

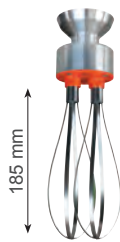

metla
Kat.č. 2005 433
185 mm

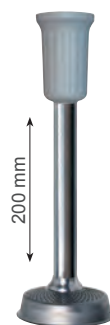

tyč na pyré
Kat.č. 2005 434
200 mm



kufr vč. nože
Kat.č. 2005 435

5-25
litrů
mixéry

1-10
litrů
metly

JUNIOR

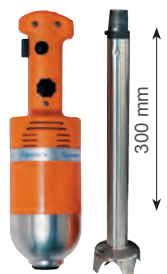

PMDH 250
Kat.č. 3817 110
350 W



motor
Kat.č. 2005 436
350 W

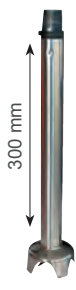

tyčový mixér
Kat.č. 2005 437
300 mm

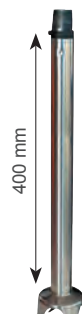

tyčový mixér
Kat.č. 2005 438
400 mm

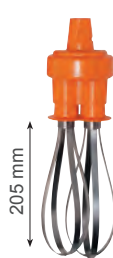

metla
Kat.č. 2005 439
205 mm



tyč na pyré
Kat.č. 2005 440
420 mm



kufr
Kat.č. 2005 441

20-40
litrů
mixéry

5-20
litrů
metly

SENIOR



1
motor BM2000
Kat.č. 3817 500
600 W



2
tyčový mixér
Kat.č. 3817 501
410 mm

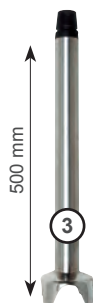

3
tyčový mixér
Kat.č. 2005 442
500 mm

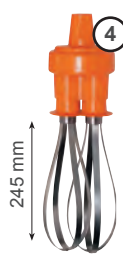

4
metla
Kat.č. 3817 502
245 mm

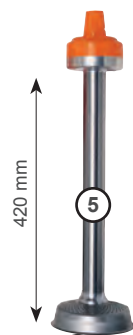

5
AP 90
Kat.č. 3817 504
420 mm

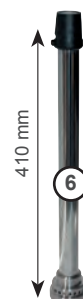

6
Dynaturbo
Kat.č. 3817 505
410 mm



7
kufr
Kat.č. 3817 506

20 - 100
litrů

MASTER

PROFESIONÁLNÍ MYTÍ, SKLADOVÁNÍ A PŘEPRAVA SKLA

Materiál stabilní polypropylen, stohovatelný s pevným dnem. Určený do myček nádobí s rozměrem košů 50 x 50 cm. Možno použít i pro přepravu a skladování. Pro vyšší sklo možno doobjednat nástavce dělené nebo nedělené o výšce 4,5 cm, kterými lze zvýšit celkovou výšku koše až do požadovaného rozměru. Vnější rozměry: 50 x 50 x 10 cm, vnitřní rozměry: 46,5 x 46,5 x 8,7 cm.



+4 nástavce - do výšky sklenic 256 mm

+3 nástavce - do výšky sklenic 212 mm

+2 nástavce - do výšky sklenic 164 mm

+1 nástavec - do výšky sklenic 124 mm

základní koš
- do výšky sklenic 80 mm



Koš na sklenice 9 přihrádek
Rozměr koše 50 x 50 x 10,0 cm.
Rozměr přihrádky 15,5 x 15,5 x 8,7 cm.

Kat. č.	provedení
9860 009	koš
9861 009	dělený nástavec
9861 000	nedělený nástavec



Koš do myčky na šálky 20 přihrádek
Rozměr koše 50 x 50 x 10,0 cm.
Rozměr přihrádky 11,5 x 9,2 x 8,7 cm.

Kat. č.	provedení
9860 020	koš
9861 020	dělený nástavec
9861 000	nedělený nástavec



Koš do myčky na šálky 25 přihrádek
Rozměr koše 50 x 50 x 10,0 cm.
Rozměr přihrádky 9,2 x 9,2 x 8,7 cm.

Kat. č.	provedení
9860 025	koš
9861 025	dělený nástavec
9861 000	nedělený nástavec



Koš na sklenice 36 přihrádek
Rozměr koše 50 x 50 x 10,0 cm.
Rozměr přihrádky 7,5 x 7,5 x 8,7 cm.

Kat. č.	provedení
9860 036	koš
9861 036	dělený nástavec
9861 000	nedělený nástavec



Koš do myčky na sklenice 49 přihrádek
Rozměr koše 50 x 50 x 10,0 cm.
Rozměr přihrádky 6,5 x 6,5 x 8,7 cm.

Kat. č.	provedení
9860 049	koš
9861 049	dělený nástavec
9861 000	nedělený nástavec



Koš do myčky univerzální
Rozměr koše 50 x 50 x 10,0 cm.
Vhodný na příbory.

Kat. č.	provedení
9860 002	na příbory - jemná oka
9860 001	na šálky - větší oka



Koš do myčky na podnosy 64 trnů
Rozměr koše 50 x 50 x 10,0 cm.
Celkem 64 trnů.

Kat. č.	provedení
9860 064	koš



Koš do myčky na talíře 25 trnů
Rozměr koše 50 x 50 x 10,0 cm.
Celkem 25 trnů.

Kat. č.	provedení
9860 003	koš



Vozík transportní na koše
Transportní plastový vozík pro snadný převoz košů do myčky. Bez madla.

Kat. č.	rozměry mm
9800 011	530 x 530 x 210



COMENDA

Myčka barová Comenda Red Line - rozměry koše 35 x 35 cm

Barová myčka s dvojitými dveřmi. Ve spodní i horní části přístroje jsou umístěna rotující mycí i oplachová ramena. Automatické plnění nádrže, hluboce tažená nerezová vana. Myčka je vybavena bezpečnostním spínačem dveří. Oplach o teplotě 85 °C ovládaný termostatem. Myčka je vybavena dávkovačem mycího i oplachového prostředku. Vyrobeno v Itálii.

Rozměry koše: 350 x 350 mm
 Délka cyklu: 120/90 s
 Počet košů/hod: 30/40
 Spotřeba oplachové vody/cyklus: 2,5 l
 Kapacita bojleru: 6 l
 Celkový příkon: 3,06 kW / 230 V

Kat. č	Š x H x V mm
6014 200	430 x 521 x 670

Myčka podstolová Comenda Red Line

Horní a spodní rotující mycí i oplachová ramena jsou vyrobená z polypropylenu. Dvojitě dveře, automatické plnění nádrže. Bezpečnostní spínač dveří, protihlukový filtr v souladu s CE normami. Mycí a oplachová voda je řízena termostatem. Myčka je vybavena dávkovačem mycího i oplachového prostředku. Vyrobeno v Itálii.

Součástí 1x mycí koš 50 x 50 cm
 Délka cyklu: 180 s
 Počet košů/hod: 20
 Spotřeba vody/cyklus: 3,2 l
 Kapacita bojleru: 8,2 l
 Celkový příkon: 3,45 kW

Kat. č	Š x H x V mm
6014 321	600 x 600 x 820

Myčka barová Comenda PB34

Nový systém mycích a oplachových ramen WRIS zajišťuje snadné čištění a zvyšuje užitečnou výšku. Jednoduché vyjmutí ramene pomocí tlačítka, trysky a boční krytky ramen lze sundat a rameno důkladně vyčistit. Díky novému designu a geometrii trysek dochází až k 25% úspoře spotřebované vody během oplachu.

Rozměr koše: 40 x 40 cm
 Max. počet košů / hod.: 40
 Spotřeba opl. vody/cyklus: 2,5 l
 Kapacita mycí vany: 12 l
 Topení bojleru: 2,4 kW
 Celkový příkon: 2,65 kW / 230 V

Kat. č	Š x H x V mm
2010 023	460 x 521 x 680

Myčka průchozí Comenda PC09

Cyklus je možné spustit sklopením nebo stiskem tlačítka. Nový systém mycích a oplachových ramen WRIS zajišťuje snadné čištění a zvyšuje užitečnou výšku. Jednoduché vyjmutí ramene pomocí tlačítka, trysky a boční krytky ramen lze sundat a rameno důkladně vyčistit. Díky novému designu a geometrii trysek dochází až k 25% úspoře spotřebované vody během oplachu. Hluboce tažená vana se zaoblenými rohy. Součástí myčky je zabudovaný dávkovač mycího i oplachového prostředku. Odpadní čerpadlo lze přibojednat. Vyrobeno v Itálii.

Rozměry (Š x H x V): 624 x 740 x 1460 mm
 Rozměr koše: 50 x 50 cm
 Max. počet košů / hod.: 48
 Max. užitečná výška: 440 mm
 Mycí čerpadlo: 1,1 kW
 Spotřeba opl. vody/cyklus: 2,8 l
 Kapacita mycí vany: 42 l
 Topení vany: 3 kW
 Topení bojleru: 9 kW
 Celkový příkon: 10 kW / 400V

Kat. č	Š x H x V mm
2010 059	624 x 740 x 1460



Myčka podstolová Comenda PF45

Nový systém mycích a oplachových ramen WRIS zajišťuje snadné čištění a zvyšuje užitečnou výšku. Jednoduché vyjmutí ramene pomocí tlačítka, trysky a boční krytky ramen lze sundat a rameno důkladně vyčistit. Díky novému designu a geometrii trysek dochází až k 25% úspoře spotřebované vody během oplachu. Hluboce tažená vana se zaoblenými rohy. Součástí myčky je zabudovaný dávkovač mycího i oplachového prostředku. Odpadní čerpadlo lze přibojednat. Vyrobeno v Itálii.

Rozměry (Š x H x V): 600 x 626 x 825 mm
 Rozměr koše: 50 x 50 cm
 Max. počet košů / hod.: 40 / 60
 Max. užitečná výška: 360 mm
 Napájení: 230 V / 400 V
 Mycí čerpadlo: 0,45 kW
 Spotřeba opl. vody/cyklus: 2,5 l
 Kapacita mycí vany: 21 l
 Topení vany: 2 kW
 Topení bojleru: 5 / 7 kW
 Celkový příkon: 5,45 kW / 230 V
 7,45 kW / 400 V

Kat. č.	provedení
2010 058	myčka
1000 548	odpadní čerpadlo





Mycí prostředek s bělicí složkou

Tekutý mycí prostředek s bělicí složkou WINTERHALTER. Odstraňuje zbarvení od kávy a čaje a zaschlé zbytky jídel. Vhodný pro profesionální myčky na sklenice a nádobí. Šetrný ke sklu.

Kat. č.	hmotnost kg
3301 516	12,0



Mycí prostředek F6800

Tekutý mycí prostředek WINTERHALTER pro nádobí všeho druhu ze skla, porcelánu i nerez; vhodný i pro přístroje. Odstraňuje zaschlé zbytky jídla zejména škroby.

Kat. č.	hmotnost kg
3301 514	25,0



Mycí prostředek s aktivním chlórem

Všestranný mycí prostředek WINTERHALTER s aktivním chlórem. Vhodný pro profesionální myčky na nádobí. Pro nádobí ze skla, porcelánu, plastu i nerez; vhodný i pro přístroje.

Kat. č.	hmotnost kg
3301 578	25,0



Oplachový prostředek B200S

Oplachový prostředek WINTERHALTER vhodný pro profesionální myčky, myčky s automatickým posuvem košů, pásové myčky a myčky na černé nádobí.

Kat. č.	hmotnost kg
2000 3770	10,0



Mycí prostředek PUREX AMS

Alkalický mycí prostředek určený pro myčky nádobí. Velmi účinné mytí i silně zašpiněného nádobí. Určen pro veřejné stravování pro dosažení potřebného hygienického vzhledového standardu.

Kat. č.	hmotnost kg
1003 876	12,0



Oplachový prostředek PUREX O

Kyselý tekutý oplachový prostředek určený pro všechny myčky, které umožňují dávkování oplachového prostředku. Skleněné povrchy získávají původní lesk a dochází k snadnějšímu sušení.

Kat. č.	hmotnost kg
1003 877	10,0



Prostředek na koberce PUREX T

Určený k čištění koberců, čalounění a podlahových krytin extračním způsobem za pomoci extračních čistících a podlahových strojů s následným odsátím za mokra. Velmi účinný.

Kat. č.	hmotnost kg
1003 898	10,0



Prostředek na vodní kámen PUREX OD

Kyselý tekutý čistící a mycí prostředek pro odstranění vodního kamene, minerálních usad a rzi. Určený pro myčky a uzavřené mycí systémy.

Kat. č.	hmotnost kg
2003 997	10,0

RATIONAL



Tablety čistící do konvektomatu

Originální čistící tablety do konvektomatu. Čistící tablety s novým intenzivním komplexem účinných látek jsou vysoce koncentrované a mimořádně vydatné. Tablety vyvinuté firmou Rational zaručují maximální čistící účinek. **100 kusů v balení.**

Kat. č.	kat. č. Rational
1000 097	56.00.210

RATIONAL



Tablety Care do konvektomatu

Speciální tablety do konvektomatu zabraňují usazování vodního kamene již před jeho vznikem. Tablety Care zaručují nejvyšší provozní spolehlivost, a to i bez zařízení na změkčování vody a náročného odvápnování. **150 kusů v balení.**

Kat. č.	kat. č. Rational
5600 562	56.00.562

RATIONAL



Tablety Active Green pro konvektomaty

Čistící tablety s novou recepturou. Tablety Active Green neobsahují fosfáty ani fosfor, snižují množství čistícího prostředku až o 50 %. Velmi rychlé průběžné čištění zařízení iCombi Pro za přibližně 12 minut. **150 kusů v balení.**

Kat. č.	kat. č. Rational
2012 575	56.01.535

TEFCOLD®



Chladicí, mrazicí a vytápěcí technika s více než 30 lety zkušeností



Chladnička GN 2/1 570 I bílá

Plné dveře, možnost změny otevírání dveří. Vhodné pro přepravky, gastronádoby.

Gastronorma GN 2/1.

Chladnička - dynamické chlazení.

Mraznička - statické mrazení.

Teplota chladničky: +2 až +10 °C

Teplota mrazáku: -24 až -10 °C.

Rozměry Š x H x V: 777 x 695 x 1895 mm.



Chladnička GN 2/1 570 I nerezová

Plné dveře, možnost změny otevírání dveří. Vhodné pro přepravky, gastronádoby.

Gastronorma GN 2/1.

Chladnička - dynamické chlazení.

Mraznička - statické mrazení.

Teplota chladničky: +2 až +10 °C

Teplota mrazáku: -24 až -10 °C.

Rozměry Š x H x V: 777 x 695 x 1895 mm.



Chladnička 350 I bílá

Plné dveře.

Chladnička - Objem 350 l.

Mraznička - Objem 340 l.

Teplota chladničky: +2 až +10 °C.

Teplota mrazáku: -24 až -10 °C.

Rozměry: 600 x 585 x 1855 mm.



Chladnička 350 I nerez

Plné dveře.

Chladnička - Objem 350 l.

Mraznička - Objem 340 l.

Teplota chladničky: +2 až +10 °C.

Teplota mrazáku: -24 až -10 °C.

Rozměry: 600 x 585 x 1855 mm.

Kat. č.	bílá	typ
2012 854	lednice	UR600
2012 872	mrazák	UF600

Kat. č.	nerez	typ
2012 857	lednice	UR600 S
2012 875	mrazák	UF600 S

Kat. č.	nerez	typ
2012 853	lednice	UR400
2012 871	mrazák	UF400

Kat. č.	nerez	typ
2012 856	lednice	UR400 S
2012 874	mrazák	UF400 S



Chladnička podstolová bílá 119 I

Plné dveře, možnost změny otevírání dveří.

Chladnička: dynamické chlazení (ventilátor).

Mraznička - statické mrazení.

Teplota chladničky: +2 až +10 °C.

Teplota mrazáku: -24 až -10 °C.

Rozměry Š x H x V: 600 x 585 x 855 mm.



Chladnička podstolová nerez 119 I

Plné dveře, možnost změny otevírání dveří.

Chladnička: dynamické chlazení (ventilátor).

Mraznička - statické mrazení.

Teplota chladničky: +2 až +10 °C.

Teplota mrazáku: -24 až -10 °C.

Rozměry Š x H x V: 600 x 585 x 855 mm.



Kombinovaný chladicí / mrazicí stůl

Snadné přepínání mezi chlazením a mrazením.

Maximalizovaný úložný prostor.

Ventilované chlazení pro rychlé snížení teploty.

Teplota chladničky: +1 až +4 °C.

Teplota mrazáku: -21 až -18 °C.

Provedení s jednou nebo dvěma zásuvkami.

Kat. č.	bílá	typ
2012 852	lednice	UR200
2012 870	mrazák	UF200

Kat. č.	nerez	typ
2012 855	lednice	UR200 S
2012 873	mrazák	UF200 S

Kat. č.	nerez	rozměry mm	typ
2012 891	1 zásuvka	905 x 700 x 600	UD1-2
2012 892	1 zásuvka	1230 x 700 x 600	UD1-3
2012 893	2 zásuvky	905 x 700 x 865	UD2-2
2012 894	2 zásuvky	1230 x 700 x 865	UD2-3



Chladicí skříň plné dveře GN 2/1 objem 565 l

Nastavitelné police
Lze měnit otevírání dveří
Ventilované chlazení
Digitální termostat a teplotní displej
Nastavitelné police GN 2/1
Barva nerez
Teplota chladničky: +2 až +8 °C
Rozměry Š x H x V: 680 x 845 x 2000 mm



Mrazicí skříň plné dveře GN 2/1 objem 565 l

Nastavitelné police
Lze měnit otevírání dveří
Ventilované chlazení
Digitální termostat a teplotní displej
Nastavitelné police GN 2/1
Barva nerez
Teplota mrazničky: -24 až -18 °C
Rozměry Š x H x V: 680 x 845 x 2000 mm



Chladicí skříň plné dveře GN 2/1 objem 1166 l

Nastavitelné police
Ventilované chlazení
Digitální termostat a teplotní displej
Nastavitelné police GN 2/1
Barva nerez
Teplota chladničky: +2 až +8 °C
Rozměry Š x H x V: 1340 x 845 x 2000 mm



Mrazicí skříň plné dveře GN 2/1 objem 1166 l

Nastavitelné police
Ventilované chlazení
Digitální termostat a teplotní displej
Nastavitelné police GN 2/1
Barva nerez
Teplota mrazničky: -24 až -18 °C
Rozměry Š x H x V: 1340 x 845 x 2000 mm



Kat. č.	nerez	typ
2017 280	lednice	GUC70

Kat. č.	nerez	typ
2017 281	mrazák	GUF70

Kat. č.	nerez	typ
2017 434	lednice	GUC140

Kat. č.	nerez	typ
2017 435	mrazák	GUF140



Pultová mraznička s plným rovným víkem

Mraznička s plným rovným víkem
Teplotní rozmezí -24 °C nebo -14 °C
Vnitřní opláštění lakovaná ocel
Odtok vody při odmrazování
S teploměrem
Pevná kolečka
Drátěný koš, bílý
Statické chlazení, manuální ovládání

Kat. č.	typ	rozměry mm
2012 876	FR 205 SL	734 x 700 x 945
2012 877	FR 305 SL	984 x 700 x 945
2012 824	FR 405 SL	1284 x 700 x 945
2008 550	FR 505 SL	1504 x 700 x 945



Pultová mraznička s proskleným rovným víkem

Mraznička je ideální pro vystavení mražených potravin včetně zmrzliny. Teplotní rozmezí -24 °C nebo -14 °C
Rovná posuvná prosklená víka se zámek
Ideální pro propagaci značek
Digitální teploměr
Kolečka s brzdou
Drátěné koše, bílé
Klimatická třída 5 zaručuje vysoký výkon i v teplém prostředí

Kat. č.	typ	rozměry mm
2017 436	IC 201 SC	720 x 630 x 892
2017 437	IC 301 SC	1010 x 630 x 892
2017 438	IC 401 SC	1300 x 630 x 892
2017 439	IC 501 SC	1550 x 630 x 892

TEFCOLD®



Chladicí, mrazicí a vytápěcí technika s více než 30 lety zkušeností



**Chladicí stůl saladeta PP deska
- 2 dveřový**

Prověřená kvalita za příznivou cenu
Polypropylenová krájecí deska
Vhodné pro gastronomii (nejsou součástí)
Automatické odmrazování
Nastavitelné police GN 1/1
Nerezové provedení
Chlazení s pomocným ventilátorem
Teplotní rozsah: +2 až +10 °C
Vnější rozměry (Š x H x V): 900 x 700 x 877 mm
Příkon: 155 W / 220-240/50 V/Hz

Kat. č.	typ
2012 889	GS92



**Chladicí stůl pracovní nerez deska
- 2 dveřový**

Prověřená kvalita za příznivou cenu
Nerezová pracovní deska
Automatické odmrazování
Nastavitelné police GN 1/1
Nerezové provedení
Chlazení s pomocným ventilátorem
Teplotní rozsah: +2 až +10 °C
Vnější rozměry (Š x H x V): 900 x 700 x 877 mm
Příkon: 155 W / 220-240/50 V/Hz

Kat. č.	typ
2012 883	GS91



**Pizza stůl chladicí žulová deska
- 2 dveřový**

Nerezová ocel
Žulová pracovní deska
Chladicí horní jednotka pro gastronomii GN 1/6
Gastronomii nejsou součástí
Nastavitelné police GN 1/1
Automatické odmrazování
Chlazení s pomocným ventilátorem
Teplotní rozsah: +2 až +10 °C
Vnější rozměry (Š x H x V): 900 x 700 x 1100 mm
Příkon: 155 W / 220-240/50 V/Hz

Kat. č.	typ
2017 440	PT920

nástavba VK33-140 se objednává samostatně



**Chladicí pizza stůl
- 3 dveřový GN 1/1**

Nerezová ocel
Žulová pracovní deska
Automatické odmrazování
3 dveře
Chlazení s pomocným ventilátorem
Horní nástavba se objednává samostatně
Teplotní rozsah: +2 až +10 °C
Vnější rozměry (Š x H x V): 1365 x 700 x 1011 mm
Příkon: 175 W / 220-240/50 V/Hz

Kat. č.	typ
2017 497	PT1365
2017 443	VK33-140 chladicí nástavba



**Chladicí saladeta s pracovní deskou
- 4 zásuvky GN 1/1**

Nerezová ocel
Automatické odmrazování
4 zásuvky
Nastavitelné nožky
Chlazení s pomocným ventilátorem
Teplotní rozsah: +2 až +10 °C
Vnější rozměry (Š x H x V): 900 x 700 x 877 mm
Příkon: 155 W / 220-240/50 V/Hz

Kat. č.	typ
2017 425	SA914



**Chladicí saladeta s pracovní deskou
- 6 zásuvek GN 1/1**

Chlazení s pomocným ventilátorem
Automatické odtávání
Digitální termostat
Kompletní nerezové provedení
Snadné čištění kondenzátoru
Vnitřní prostor přizpůsoben GN 1/1
Teplotní rozsah: +2 až +10 °C
Vnější rozměry (Š x H x V): 1365 x 700 x 870 mm
Příkon: 235 W / 220-240/50 V/Hz

Kat. č.	typ
2012 887	GS365ST/6 Drawers



Chladicí skříň prosklené dveře 372 I

Nastavitelné police 
 Lze měnit otevírání dveří
 Vnitřní LED osvětlení
 Prosklené křídlové dveře
 Chlazení s pomocným ventilátorem
 Bílý interiér, černý exteriér
 Teplota chladničky: +2 až +10 °C
 Rozměry Š x H x V: 595 x 640 x 1840 mm
 Příkon: 295 W / 220-240/50 V/Hz

Kat. č.	bílá	typ
2017 442	lednice	SCU2375



Chladicí skříň prosklené dveře 372 I

Nastavitelné police 
 Lze měnit otevírání dveří
 Vnitřní LED osvětlení
 Prosklené křídlové dveře
 Chlazení s pomocným ventilátorem
 Bílý interiér, černý exteriér
 Teplota chladničky: +2 až +10 °C
 Rozměry Š x H x V: 595 x 640 x 1840 mm
 Příkon: 295 W / 220-240/50 V/Hz

Kat. č.	bílá	typ
2017 441	lednice	SCU1375



Chladicí skříň prosklené dveře 290 I

Nastavitelné police 
 Lze měnit otevírání dveří
 Vnitřní LED osvětlení
 Prosklené křídlové dveře
 Chlazení s pomocným ventilátorem
 Bílý interiér, černý exteriér
 Teplota chladničky: +2 až +10 °C
 Rozměry Š x H x V: 595 x 640 x 1635 mm
 Příkon: 266 W / 220-240/50 V/Hz

Kat. č.	bílá	typ
2017 500	lednice	SCU1280



Chladicí skříň prosklené dveře 215 I

Nastavitelné police 
 Lze měnit otevírání dveří
 Vnitřní LED osvětlení
 Prosklené křídlové dveře
 Chlazení s pomocným ventilátorem
 Bílý interiér, černý exteriér
 Teplota chladničky: +2 až +10 °C
 Rozměry Š x H x V: 595 x 640 x 1315 mm
 Příkon: 229 W / 220-240/50 V/Hz

Kat. č.	bílá	typ
2017 501	lednice	SCU1220



Chladicí skříň prosklené dveře 438 I

Nastavitelné police 
 Lze měnit otevírání dveří
 Světelný LED reklamní panel, vnitřní LED
 Prosklené křídlové dveře
 Chlazení s pomocným ventilátorem
 Bílý interiér, černý exteriér
 Teplota chladničky: +2 až +10 °C
 Rozměry Š x H x V: 680 x 655 x 2090 mm
 Příkon: 295 W / 220-240/50 V/Hz

Kat. č.	objem l	typ
2017 499	438	SCU1450 CP



Chladicí skříň prosklené dveře 372 I

Prosklené dveře bez rámu 
 Černý interiér a exteriér
 Mimořádně vysoké dveře
 Vynikající prezentace produktů
 Vnitřní svislé a vodorovné LED osvětlení
 Ventilované chlazení, reklamní panel
 Teplota chladničky: +2 až +10 °C
 Rozměry Š x H x V: 595 x 640 x 1980 mm
 Příkon: 295 W / 220-240/50 V/Hz

Kat. č.	černá	typ
2016 821	lednice	CEV425 CP



Chladicí skříň prosklené dveře 387 I

Prosklené dveře bez rámu 
 Černý interiér a exteriér
 Mimořádně vysoké prosklené dveře
 Vynikající prezentace produktů
 Vnitřní svislé a vodorovné LED osvětlení
 Ventilované chlazení
 Teplota chladničky: +2 až +10 °C
 Rozměry Š x H x V: 595 x 595 x 1990 mm
 Příkon: 235 W / 220-240/50 V/Hz

Kat. č.	černá	typ
2017 502	lednice	SCU1425 frameless



Chladicí skříň prosklené dveře 1081 I



Samozavírací prosklené dveře 
 Izolační tvrzené dvojitě sklo
 Nastavitelné police za každými dveřmi
 Ventilované chlazení
 Vnitřní svislé LED osvětlení
 Digitální termostat a teplotní displej
 Teplota chladničky: -1 až +10 °C
 Rozměry Š x H x V: 1253 x 710 x 2003 mm
 Příkon: 460 W / 220-240/50 V/Hz

Kat. č.	černá	typ
2017 430	lednice	C2DB

CHLADICÍ A MRAZICÍ GASTROTECHNIKA

Chladicí pracovní stůl s pracovní deskou a lemem

Možnost volby s lemem (40 mm) nebo bez lemu. Ventilované chlazení, automatické odtávání. Digitální termostat, digitální ukazatel teploty. Na objednávku deska s dřezem, možnost také instalace setu zásuvek.

Kat. č.	Š x H x V mm	typ
2012 879	1360 x 700 x 840/940	GC72 
2012 880	1795 x 700 x 840/940	GC73 
2012 881	2230 x 700 x 840/940	GC74 
2012 882	set zásuvek	GC-DRAWERS



Chladicí skříň prosklené dveře 372 l

Černý interiér a exteriér
Elegantní design
Vynikající prezentace produktů
LED osvětlení v rámu dveří
Nastavitelné police
Chlazení s pomocným ventilátorem
Teplota chladničky: +2 až +10 °C
Rozměry Š x H x V: 595 x 640 x 1840 mm



Minibar plně dveře 36 l

Absorpční chladicí systém
Plochý integrovaný výparník
Tichý provoz
Plně dveře, lze měnit otevírání
Vnitřní LED osvětlení
Teplota chladničky: +2 až +12 °C
Rozměry Š x H x V: 402 x 463 x 560 mm



Kat. č.	typ
2017 073	CEV 425 Black

Kat. č.	typ
2017 444	TM 42



Chladnička prosklená dvoudveřová



Chladicí vitrina s čistým objemem 320 litrů. Vitrína chladicí na PET lahve 0,5 l - 154 kusů, plechovek 0,33 l - 322 kusů. 5 drátěných policěk, 2 prosklené dveře. Teplota: -2°C až +14°C.

Kat. č.	Š x H x V mm
2012 909	600 x 600 x 1730



Chladnička prosklená jednodveřová



Víceúčelová chladnička. Čistý objem 320 l. Chlazení pomocí ventilátoru, automatické odtávání. 1 prosklené dveře. Do okolní teploty až +32 °C. Teplota: -2°C až +14°C.

Kat. č.	Š x H x V mm
2012 911	600 x 600 x 1730



Chladnička podstolová Snaige



Monoklimatická chladnička, objem 122 l. Lednice s přestavitelnými dveřmi, policičky z tvrzeného skla. Automatické odtávání. Teplota: 0°C až 10°C.

Kat. č.	Š x H x V mm
2012 910	560 x 600 x 850



Mraznička podstolová Snaige



Čistý objem 103 l. Doba skladování při vypnutí 7,5 hodin, 1 x odklápěcí dvířka a 3 x zásuvka. Okolní teplota +16 do +32 °C. Mrazicí teplota -26 až -18°C.

Kat. č.	Š x H x V mm
2007 482	838 x 540 x 615

Nejlepší technika a technologická řešení určená pro profesionální vaření ve zcela novém a originálním vzhledu.



Rovnováha výkonu, rozsahu a max. využití prostoru

Větší a silnější pracovní plocha

Čisté linie pro dokonalou údržbu a hygienu

Pracovní deska s přední hranou proti přetečení

Moduly s varnou deskou jako jeden celek

Speciální vodotěsné těsnění

Průchod všech kabelů, ochrana napájecí sítě

Robustnější povrch bez obav z poškrábání

Nový knoflík - rychlé a přesné nastavení hodnot

Integrované provozní kontrolky



M1-700 - přívod vody kohoutkem s ručním ovládáním

M1-900 - automatický přívod vody stisknutím tlačítka

Nepřímo ohřívané varné kotle jsou vybaveny vypouštěcím ventilem kondenzátu a automatickým plněním dvojitého pláště vodou.

Kat. č.	Produkt	Řada
BR78E60	Elektrická výklopná pánev 60 l	Mareno M1-700
BR78G60	Plynová výklopná pánev 60 l	Mareno M1-700
PE78EI8V	Elektrický varný kotel 80 l	Mareno M1-700
PE78GI8V	Plynový varný kotel 80 l	Mareno M1-700
PC78GFG	Plynový sporák 4 hořáky / plynová trouba	Mareno M1-700
PC78GFE	Plynový sporák 4 hořáky / elektrická trouba	Mareno M1-700
PC78EFEPT	Elektrický sporák 4 plotýnky / elektrická trouba	Mareno M1-700

BR98E80	Elektrická výklopná pánev 80 l	Mareno M1-900
BR98G80	Plynová výklopná pánev 80 l	Mareno M1-900
PE98EI10V	Elektrický varný kotel 100 l	Mareno M1-900
PE98GI10V	Plynový varný kotel 100 l	Mareno M1-900
PC98GFG	Plynový sporák 4 hořáky / plynová trouba	Mareno M1-900
PC98GFE	Plynový sporák 4 hořáky / elektrická trouba	Mareno M1-900
PC98EFEPT	Elektrický sporák 4 plotýnky / elektrická trouba	Mareno M1-900





E-shop a mobilní aplikace

– objednávky na dosah ruky

Přihlaste se **kdekoliv a kdykoliv.**

Vaše rozpracovaná **objednávka – košík**, se vám načte i po přihlášení na jiném počítači nebo v mobilní aplikaci vašeho telefonu či tabletu.

Mobilní aplikaci pro Android si stáhněte na Google Play, pro iOS si ji uložte pomocí prohlížeče Safari.





 Bidfood

TECHNOLOGIE
OBJEDNÁVEJTE NA:

414 113 485
technologie@bidfood.cz

 mujBidfood.cz